

自動ロック式ベッド用グリップ

ニーパロ

立ち上がる時にグリップ部が固定されていないと手を挟んだり、転倒事故の原因になります。この様な事故を防止する為、「ニーパロ」には45度毎にグリップ部を自動的に固定する自動ロック機構を搭載しました。(特許出願中)

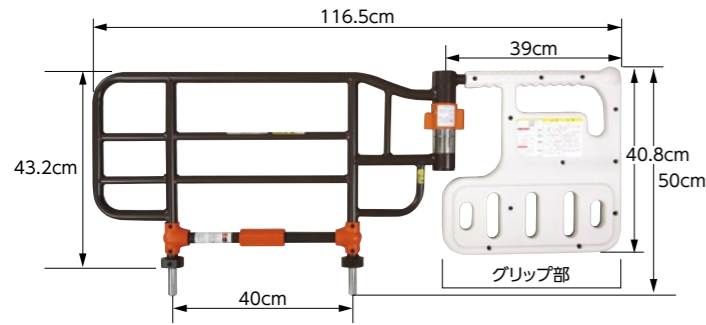

自動ロック式ベッド用グリップ「ニーパロ」

PZR-AT116J
 ■メーカー希望小売価格 **51,450円(税込)**
 ■TAISコード/00631-000179
 ■JANコード/4539940081634
 ■材質/スチール・亜鉛ダイカスト・ABS樹脂
 ■質量/9.7kg

※適合機種:ミオレット、ミオレット・フォーユー、アルティレット、プリモレット

1 ロック忘れによる事故を予防する自動ロック方式

「ロック解除ハンドル」で固定状態を解除し、グリップ部を動かすと45度毎に自動的にロックする機構を搭載しています。

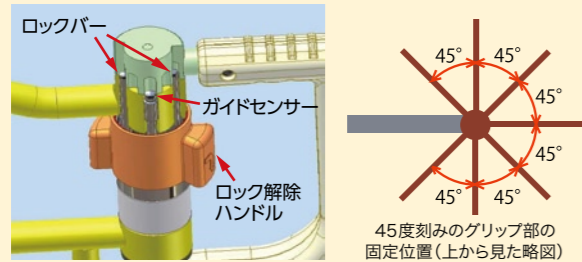

※「ロック解除ハンドル」を下げた解除状態のままにすると、45度でロックされず、任意の位置に廻すことが可能です。

2 使いやすさは安全への第一歩

【親指や手のひらによる解除方法例】

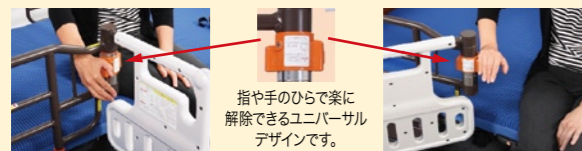

ニーパロボール
 先端がわかりやすく、方向転換の際の手首への負担を軽減します。

3 事故が多い縦の隙間は全機種3.5cm以下、もしくはは24cm以上に設計された安心の隙間寸法

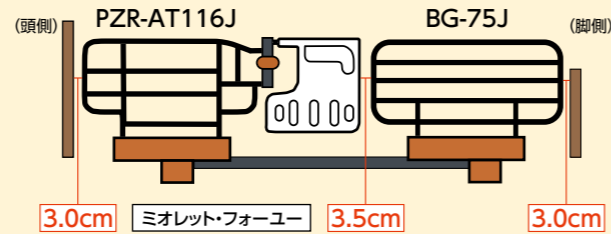

4 回転レバーと下からも固定できるダブルロック方式。

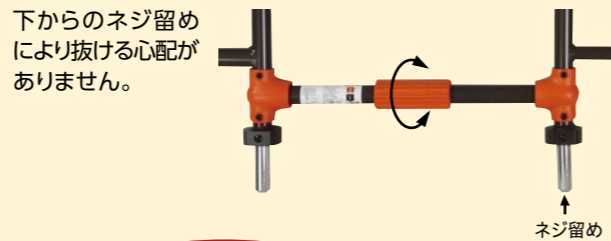

どこからでも握りやすいように先端に球形デザイン(ニーパロボール)、取っ手に波型デザインを採用。



ニーパロ専用オプション

移乗してわかる

安心ひざパッド「ニーパロ・パッド」

「安心ひざパッド」は佐賀大医学部 松尾准教授との共同で開発した商品で、ベッドから車いす、ポータブルトイレへの移乗をより「安全・安心」「スムーズ」に行うことができる「ニーパロ」専用オプションです。(特許出願中)



安心ひざパッド装着時

従来のベッド用グリップを使った移乗では、写真①のように膝が前方向にズレ落ちると写真②のように危険な状態になることもありました。(ひざ折れ状態)



これに対し、「安心ひざパッド ニーパロ・パッド」を使うと

- 膝の位置にパッドがあり、「ひざ折れ」を防止できます。
- 立ち上がる時は、写真のように膝をパッドにあて、腕を引くことで、腰が浮きやすくなり、より少ない力で臀部を持ち上げることが可能となります。
- 移乗の途中でズボンを脱ぐなど、立位状態を保持したい時も、腕・膝・足の3点で身体を支える為、腕への負担が減り立位状態が安定しやすくなります。

- 移乗用具(スライディングシート/トランスファーボード)を使用する際も、「ひざ折れ」の心配がなく、安心して使用できます。
- 介助者の腰への負担が大きい「前方介助」から、腰への負担が少ない「後方介助」を安心して実施することが可能です。

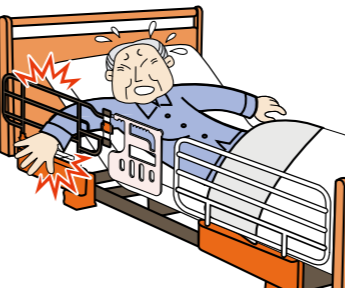

麻痺している腕は感覚も鈍くなっています。挟んでいる事に気づかず背上げすると骨折することがあります。安全カバーで予防してください。

※カバーだけのお求めは、
 ベッドグリップ用安全カバー
 PZRSN-AT116J 7,875円(税込)



安全カバー付ベッド用グリップ

PZR-AT116JSN
 ■メーカー希望小売価格 **59,325円(税込)**
 ■TAISコード/00631-000180
 ■JANコード/4539940081641

※ケアレットシリーズには、これらのサイドレールはご使用できません。

サイドレール

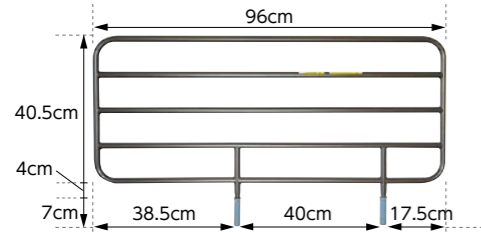

ロングサイドレール(2本組)

BG-96J ■メーカー希望小売価格 14,000円(税抜)、14,700円(税込)
 ■TAISコード/00631-000150 ■JANコード/4539940081399
 ■材質/スチール(粉体焼付塗装) ■寸法/幅96×高さ51.5cm



閉塞感が少ない
メッシュ素材採用

安全カバー付 ロングサイドレール(2本組)

BG-96JSN ■メーカー希望小売価格 27,000円(税抜)、28,350円(税込)
 ■TAISコード/00631-000168 ■JANコード/4539940081528
 ■材質/スチール、ポリエステル、合成ゴム、ポリウレタン ■寸法/幅97×高さ52cm
 ※安全カバーのみ BGSN-96J(2枚組) ¥13,650(税込)、BGSN-96J1(1枚組) ¥6,825(税込)

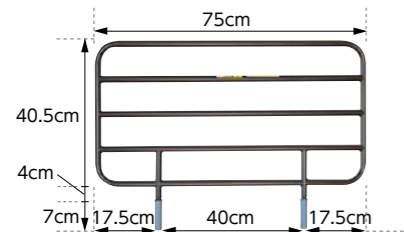

サイドレール(2本組)

BG-75J ■メーカー希望小売価格 10,000円(税抜)、10,500円(税込)
 ■TAISコード/00631-000151 ■JANコード/4539940081405
 ■材質/スチール(粉体焼付塗装) ■寸法/幅75×高さ51.5cm



閉塞感が少ない
メッシュ素材採用

安全カバー付 サイドレール(2本組)

BG-75JSN ■メーカー希望小売価格 23,000円(税抜)、24,150円(税込)
 ■TAISコード/00631-000167 ■JANコード/4539940081535
 ■材質/スチール、ポリエステル、合成ゴム、ポリウレタン ■寸法/幅76×高さ52cm
 ※安全カバーのみ BGSN-75J(2枚組) ¥13,650(税込)、BGSN-75J1(1枚組) ¥6,825(税込)

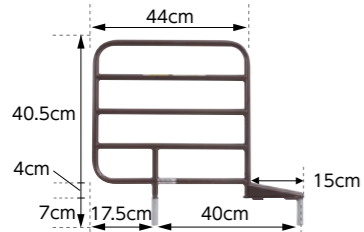

新商品

ショートサイドレール(2本組)

PA500-FU44 ■メーカー希望小売価格 10,000円(税抜)、10,500円(税込)
 ■TAISコード/00631-000202 ■JANコード/4539940081719
 ■材質/スチール(粉体焼付塗装) ■寸法/幅59×高さ51.5cm



閉塞感が少ない
メッシュ素材採用

安全カバー付 ショートサイドレール(2本組)

PA500-FU44SN ■メーカー希望小売価格 23,000円(税抜)、24,150円(税込)
 ■TAISコード/00631-000207 ■JANコード/4539940081740
 ■材質/スチール、ポリエステル、合成ゴム、ポリウレタン ■寸法/幅59.5×高さ52cm
 ※安全カバーのみ BGSN-FU44(2枚組) ¥13,650(税込)
 BGSN-FU441(1枚組) ¥6,825(税込)

安全カバー付サイドレールにすることで、図のような事故を防ぎます。



レールに腕を入れて背上げを行うと腕を骨折する可能性があります。



メッシュ構造により
視野の妨げを軽減

お部屋のレイアウトや、身体の状態に合わせて、アレンジ自在のサイドレール。布団のずれ落ちも防ぎます。

組み合わせ例

(ベッドはミオレット・フォーユー)

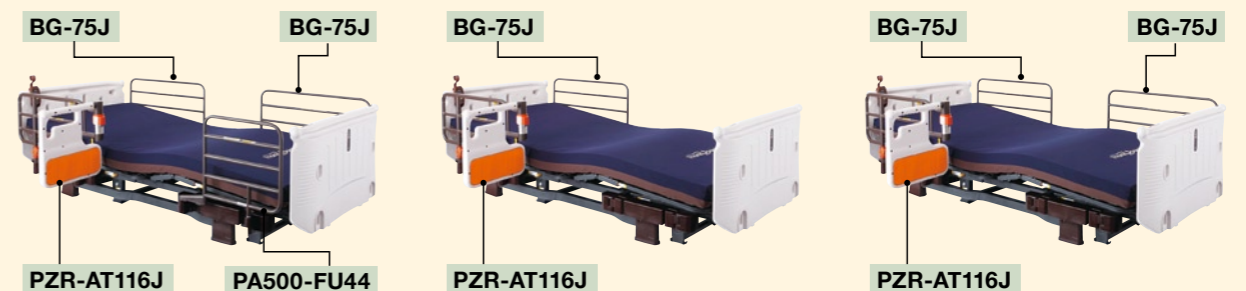
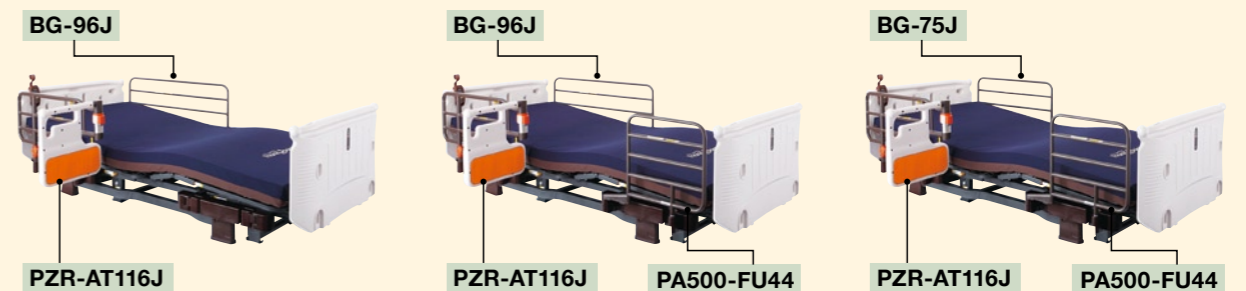
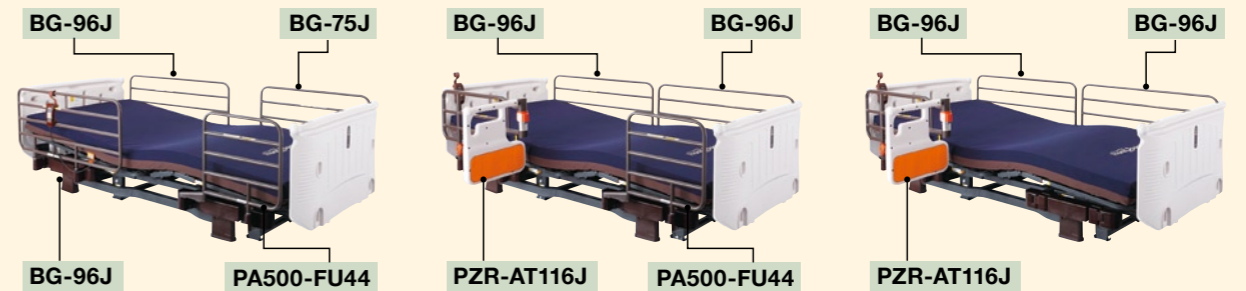
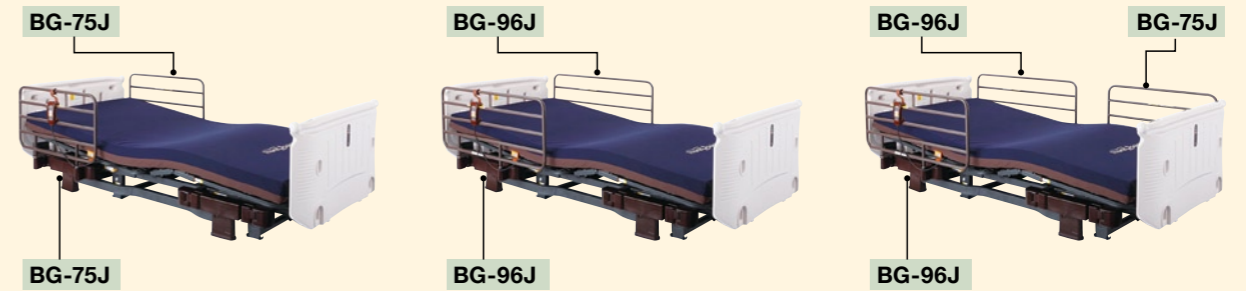

※旧タイプのPZR-116J、PZR-900TAH、BG-500VN、BG-500VS、BG-1000V用もご用意しています。詳しくは当社ホームページをご覧ください。
 ※非課税のベッドと同時購入の場合、サイドレールは2組まで非課税となります。

医療介護ベッド専用周辺機器

サイドレールに乗せて使う
ラウンドタイプの
オーバーテーブル

オーバーテーブル

PGT-400LM

- メーカー希望小売価格
10,500円(税込)
- TAISコード/00631-000121
- JANコード/4539940081245
- 材質/プリント紙化粧繊維板、ABS樹脂
- 寸法/幅100.3×奥行35.8cm、
厚み:取っ手部分4.1cm・テーブル部2cm

※適合機種:ミオレット、ミオレット・
フォーユー、アルティレット、プリモ
レット

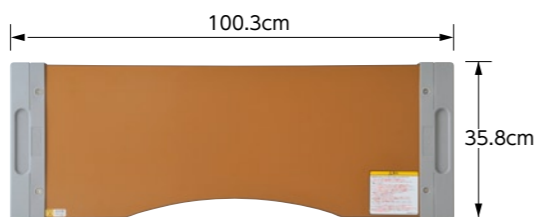

陶元分を
カットした
使いやすい
ラウンドタイプ

防災、防汚に優れ、
裏面滑り止め加工を施した
ベッド用カーペット



使用例

床キズ防止カーペット(4枚組)

PSC-1216SC

- メーカー希望小売価格
3,150円(税込)
- JANコード/4539940081283
- 材質/ナイロン100%
- 寸法/16.5×12.5cm(厚さ5mm)

全ベッド共通ベッドテーブル

使い勝手にこだわった
介護ベッド用昇降ベッドテーブル

- ガススプリングによるスムーズかつ、
安定したテーブルの昇降が可能です。
- 移動が楽なキャスター付
- ストッパー付キャスター(2個)

ガス圧式昇降ベッドテーブル

PZT-840

- メーカー希望小売価格
39,900円(税込)
- TAISコード/00631-000178
- JANコード/4539940081627

材質	フレーム部:スチール製+ 合成樹脂(ポリプロピレン、ポリアセタール、ABS) 木部:合成樹脂(メラミン)化粧繊維板(MDF)
寸法	幅84×奥行47×高さ60~84cm (天板)幅84×奥行40×厚み1.8cm
質量	15.5kg
天板の耐荷重	10kg
原産国	ベトナム/ガススプリング:日本製

※「ミオレット」と組み合わせる場合は、ハイトスペーサーが必要です。
(キャスター装着時は不要)
※「アルティレット」と組み合わせる場合は3.5cm延長脚が必要です。
※「ミオレット・フォーユー」と組み合わせる場合、固定脚仕様の場合は、
ハイトスペーサーが必要です。(キャスター装着時は、ご使用できません)



キャスターは片側が
小さいのでベッド下の
隙間が5cmあれば
入れ込めます。

ストッパー付き
キャスター

組み合わせ例



ミオレット・フォーユーとの組み合わせ



ケアレット・プライムとの組み合わせ

医療介護ベッド用
マットレス

ニューポイント
マットレス

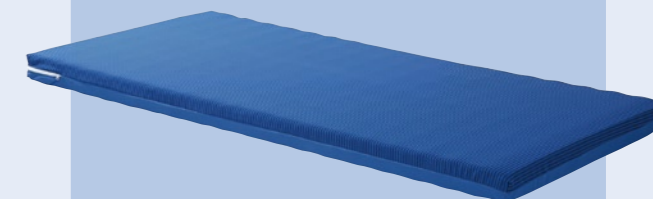

スタンダード
マットレス

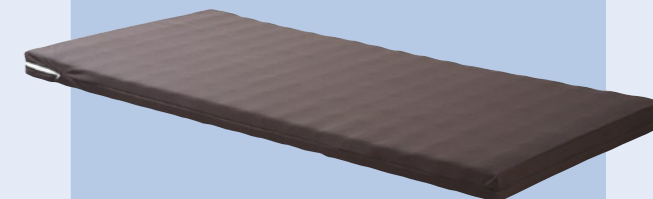

サンキューポイント
マットレス

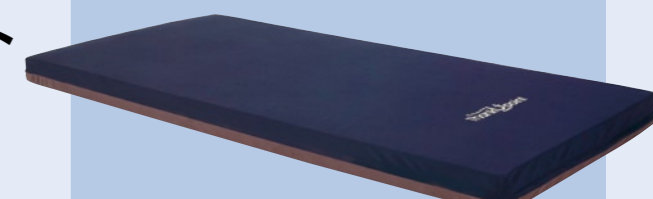

ビカムポイント
マットレス

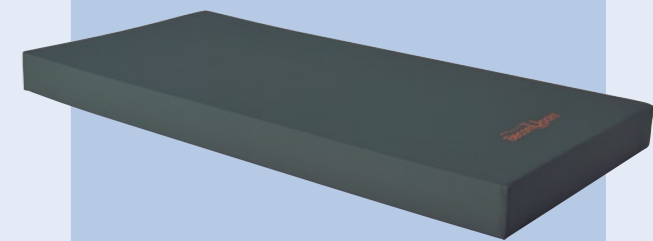

通気性に考慮したポリエステル製の介護用マットレス

ニューポイントマットレス

芯地のポリエステルにも抗菌剤が練り込まれています。

難燃 抗菌 防臭 防ダニ



ハード
1
当社比

ハード
2
当社比

ニューポイントマットレス

レギュラータイプ

ショートタイプ

PKM-9080

■TAISコード/00631-000161
■JANコード/4539940060684

PKM-9080F

■TAISコード/00631-000214
■JANコード/4539940060783

■メーカー希望小売価格

44,000円(税抜)、46,200円(税込)

■材質/芯地・外カバー・内カバー:ポリエステル

PKM-9080 ■寸法/幅90×厚さ8×長さ191cm ■質量/7.5kg
PKM-9080F ■寸法/幅90×厚さ8×長さ178cm ■質量/7.0kg

※非課税のベッドと同時購入の場合、サイドレールは2組まで、
マットレスも非課税となります。

外カバー内カバーは取り外して洗濯可能です。

●硬さが選べ背圧を軽減する2層構造

2層構造により、お好みの硬さを選べます。
片側4cm厚のリバーシブルタイプ!

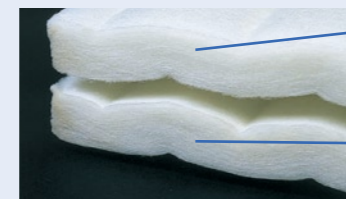

ハード
1
当社比

ハード
2
当社比

背上げの際に発生する「背圧」は、背ボトムとマット、マットと人の間の摩擦により発生しますが、背上げ時に、2層のマットがずれる事でこれを軽減します。

背圧の軽減を考えた介護用マットレス

スタンダードマットレス

難燃 抗菌 防臭 防ダニ



ハード
2
当社比

スタンダードマットレス

PKM-E80BR

■メーカー希望小売価格

32,000円(税抜)、33,600円(税込)

■TAISコード/00631-000163 ■JANコード/4539940060691

■材質/芯地・外カバー:ポリエステル

■寸法/幅90×厚さ8×長さ191cm ■質量/6.2kg

外カバー内カバーは取り外して洗濯可能です。

●背圧を軽減する2層構造



※非課税のベッドと同時購入の場合、サイドレールは2組まで、マットレスも非課税となります。

上層2層、下層1層の3層構造で、寝心地を追求したマットレス

サンキューポイントマットレス

表面撥水 裏面難燃 抗菌 防臭 防ダニ

新商品

ソフト
4
当社比

寝心地、背圧軽減、耐久性、消毒性を追求したマットレス。

佐賀大学医学部松尾准教授との共同開発により、これらを実現しました。

〈特許出願済〉



Mattress series
Thank U point
PLATZ

背圧を軽減するファスナー付カバー

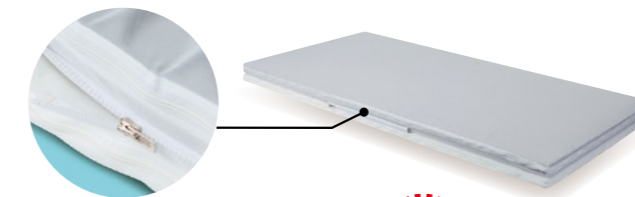

2つの内カバーが、中央部でファスナーで結合。背上げた状態でも、頭側のみが独立してズれるため、背圧・ズリの軽減に効果的です。

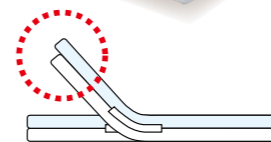

マットレス構造図

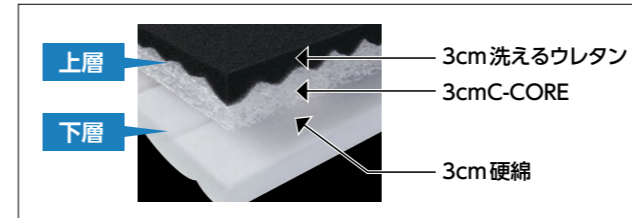

サンキューポイントマットレス

レギュラータイプ

PD500-TU8909

■メーカー希望小売価格

58,000円(税抜)、60,900円(税込)

■TAISコード/00631-000203
■JANコード/4539940060769

■材質/外カバー・内カバー:ポリエステル、芯地:ウレタン、ポリエチレン、ポリエステル
■寸法/幅90×厚さ9×長さ192cm(ショート178cm)
■質量/9.0kg(ショート8.4g)

外カバー内カバーは取り外して洗濯可能です。

ショートタイプ

PD500-TU8909S

■メーカー希望小売価格

58,000円(税抜)、60,900円(税込)

■TAISコード/00631-000204
■JANコード/4539940060776

●C-CORE(シーコアマットレス)

3次元構造で、体圧分散性を高め、理想的な寝心地を実現。

10万個を超える小さなバネユニットが3次元構造となっており、適度な反発力を生み、やさしく体を包み込みます。内部で空気が循環するので、通気性に優れ、冬は暖かく、夏は涼しい構造です。また、湿気がこもらず、カビ・ダニにも効果的です。水洗いも可能です。

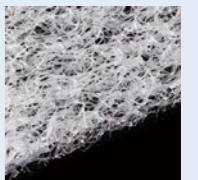

端座位加工

左右7cm部分のバネユニットの密度を高め、端座位を取りやすくなっています。

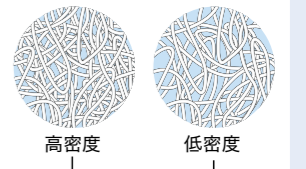

3本スリット

ベッド(ミオレット・フォーユー、ミオレット)の屈曲と同じ位置に3本のスリットを配置し、ギャップ時の屈曲性を高めています。

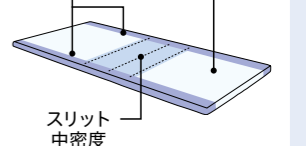

●体圧分散データ

[計測機器] FSA:タカノ(株)社製



被験者A:女性
身長156cm
体重47kg

被験者B:男性
身長168cm
体重58kg

被験者C:男性
身長168cm
体重75kg

体圧分散ブロック構造と、ムレにくい透湿防水カバーを採用した褥そう予防マットレス

ビカムポイントマットレス

体圧分散ブロック構造と透湿防水カバーにより、
体圧分散と同時に寝心地まで追求したマットレス。

難燃

抗菌

防臭

防ダニ

新商品

〈2012年5月発売予定〉

ソフト

5

当社比

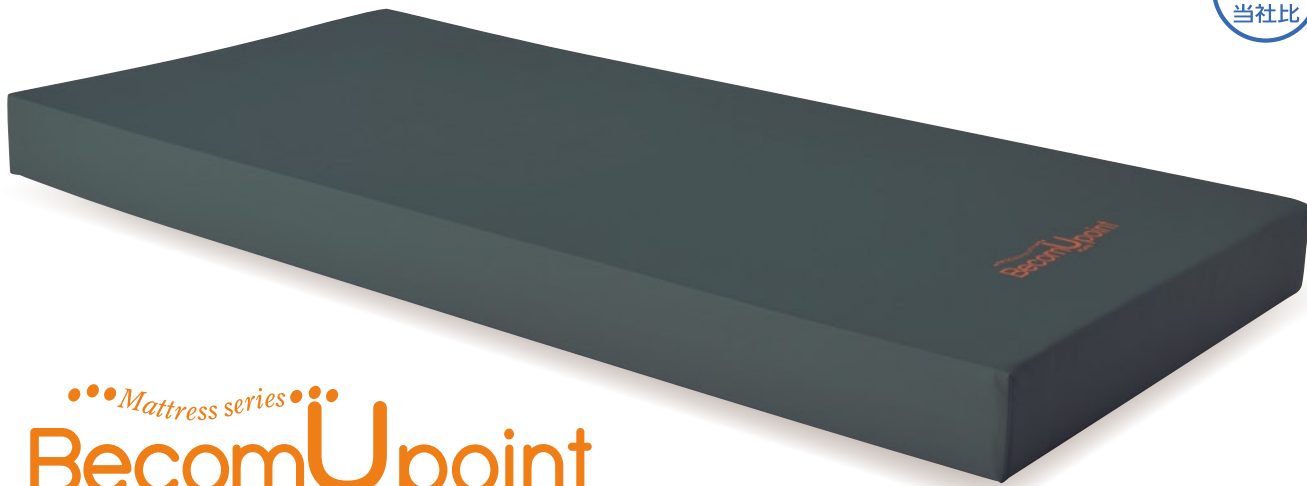

Mattress series
BeComUpoint
PLATZ

●3次元カットニング工法

体圧を効果的に分散しながら、
熱のこもりを防ぎます。

体圧分散ブロック
熱湿気を外に出す溝

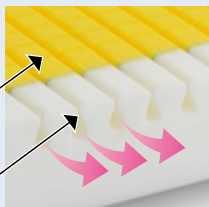

●被験者：男性／身長168cm／体重58kg



●端座位がとりやすい

側面から10cmに高密度
ウレタンを採用し、端座位
をとりやすくしています。

ウレタン
高密度ウレタン

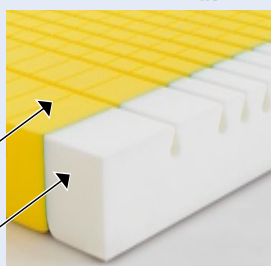

マットレス構造図

●透湿防水カバー

ムレにくい清拭タイプの透湿防水カバーを採用。

●独自のファスナー取り付け位置

ファスナーは裏面、さらにマットレスの端から内側に取り
付けることにより、失禁や水こぼし等での浸み込みを防
ぎます。

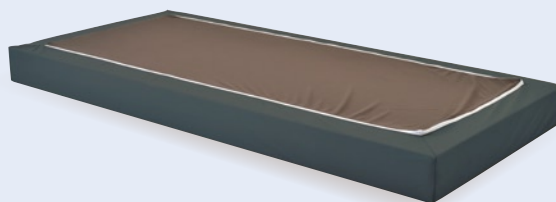

褥そう予防マットレス
ビカムポイントマットレス

PD502-BP8914

■メーカー希望小売価格

99,750円(税込)

■TAISコード／00631-000215 ■JANコード／4539940060790

■材質／外カバー・内カバー：ポリエステル、
芯地：ウレタン

■寸法／幅90×厚さ14×長さ192cm ■質量／10.5kg

※「ビカムポイントマットレス」は非課税ベッドと同時購入の場合でも課税となります。