

TOTAL CATALOGUE 2015 Vol.2



挑戦します！お客様の笑顔のために。

プラッツはいつも「一生懸命」です。



代表取締役
福山 明利

「高品質、高機能、低価格」を
テーマにした製品作りに徹します！

弊社は2015年3月東京証券取引所マザーズ市場に上場を果たすことが出来ました。今後は上場企業として、お客様、株主様、お取引先様のご期待と信頼に応えるよう、製品、サービス、業務全般の品質を一層高め、企業価値向上に全力で邁進いたします所存です。今後とも何卒ご指導ご鞭撻の程をお願い申し上げます。

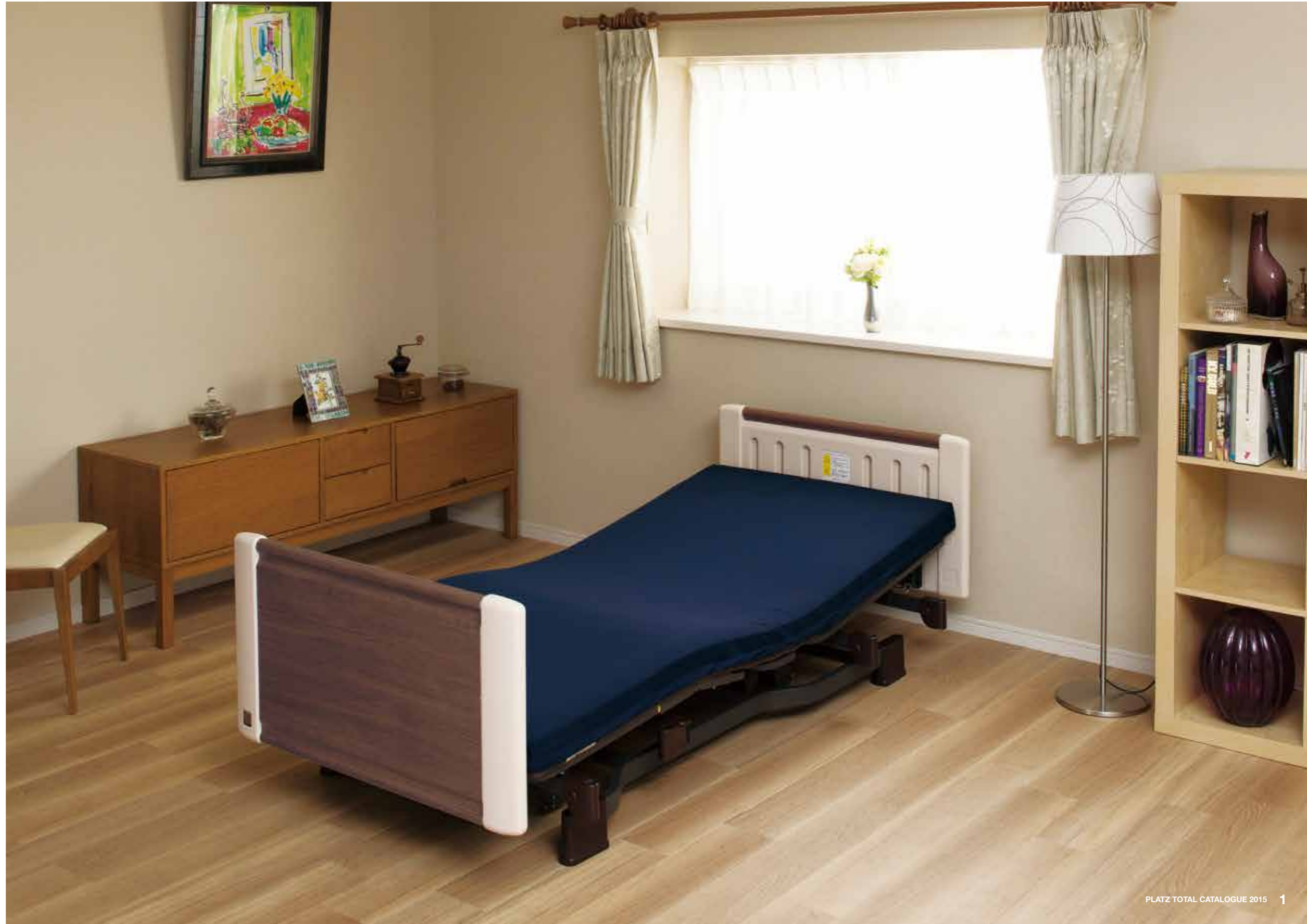

目次

医療介護ベッド 3

- ミオレット・フォーユー 4
- ミオレットII 14
- プリモレット 22

施設用ベッド 25

- アルティレット・トゥーユー 26
- アルティレット 34

ベッド周辺機器 39

- ベッド用グリップ 40
- サイドレール 44
- 施設用家具 48
- テーブル・その他 50

医療介護ベッド用マットレス 51

- サンキューポイントマットレス 52
- ニューポイントマットレス 53
- スタンダードマットレス 53
- ユービーポイントマットレス 54
- ピカムポイントマットレス 54

自立支援電動ベッド 55

※ベッド用グリップの装着はできません。

- ケアレットフォルテII 56
- ケアレットネオアルファII 58
- ケアレットニコII 60
- ケアレット専用マットレス 64

会社概要 67

ベッドオプション適合表 68

ピクトの説明

■隙間適合マークの基準

隙間適合マークは、以下の条件であることを証明するプラッツ独自の安全マークです。

- ①レール間、レールとボード間の隙間が4~23.5cmでないこと。(レールとは「サイドレール」、「ベッド用グリップ」の意味)
- ②プラッツが指定するプラッツ製品の組み合わせであること。



■隙間適合マークの目的

- ①利用者の安全性を少しでも向上させる為、危険な組み合わせのベッドを無くす事が最大の目的です。
- ②このマークを表示することで安全な組み合わせのベッドの普及をはかります。但し、隙間適合マーク表示製品であっても、ご利用者の方の使用方法・身体状況の変化など、様々な要因で事故が起こる可能性があります。ご利用の際は、取扱説明書などの記載事項を守り、十分な注意を払う必要があります。

■ベッドに関する「非課税」の扱いについては以下の通りに定められています。

非課税

【消費税法施行令(昭和63年政令第360号)第14条の4の規定に基づき、厚生労働大臣が指定する身体障がい者用物品及びその修理】(平成24年改正)より

●特殊寝台

身体に障がい有する者が家庭において使用する寝台であって、身体に障がい有する者の頭部及び脚部の傾斜角度が調整できる機能を有するもので、次に掲げる条件のすべてを満たすものに限る。

- イ 本体の側板の外縁と側板の外縁との幅が100センチメートル以下のもの
- ロ サイドレールが取り付けられているもの又は取り付け可能なもの
- ハ キャスターを装置していないもの

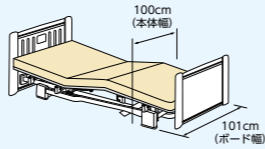

図では101cmと記載していますが、これはヘッド・フットボードの幅を表しています。

【非課税】マークのある商品の本体幅は全て100cm以下です。

※非課税対象のベッド本体と同時にキャスターを購入される場合は、ベッド本体も課税となります。
※非課税のベッド1台と同時にサイドレール及びマットレスを購入される場合は、サイドレールは2セットまで、マットレスは1枚まで非課税となります。



■角度表示について

カタログ中の角度は、JIS規格の傾斜角度表示に則り、角度表示は許容差±(プラスマイナス)表示ではなく、最低限確保できる角度表示にしています。(例:背上げ70°とは、73°±3°の意味)



■マットレスの硬さ表示について

1から5までの5段階表示。1が最も硬い事を表しています。(当社基準)

■モーターの数と対象者の基本相関図

モーター数	体の状態	元気	足腰に痛み	支援1	支援2	介護1	介護2	介護3	介護4	介護5
3モーター										「ミオレット・フォーユー」「ミオレットII」「アルティレット・トゥーユー」「アルティレット」
2モーター										「ミオレット・フォーユー」「ミオレットII」「アルティレット・トゥーユー」「アルティレット」
昇降1モーター										「ミオレットII」
1+1モーター										「ケアレットフォルテII」「ケアレットネオアルファII」「ケアレットニコII」
背上げ1モーター										「ミオレット・フォーユー」「ミオレットII」
背上げ1モーター										「プリモレット」

医療介護ベッド

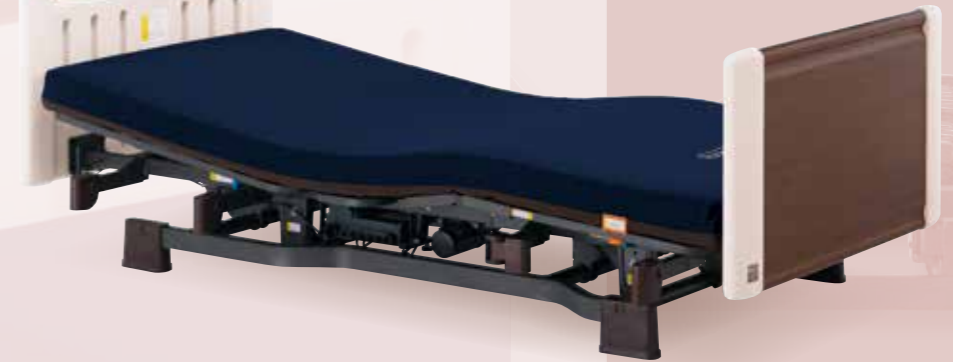



ミオレット・フォーユー



●特許第5089785号(ランバー機構)
●特許第5089786号(手元スイッチ形状)
●特許第5089793号(樹脂ボード形状)

GOOD PACKAGING
Miolet ForUの梱包仕様において「日本パッケージングコンテスト2012包装技術賞(アクセシブルデザイン包装賞)」
「介護ベッド(重量物)の新包装形態」を受賞しました。

使いやすさの究極を目指し 介護ベッドは新たなステージへ ミオレット・フォーユー

ForUとは?

- ・User = 利用者 / 介助者 / 顧客 / 組立サービス
 - ・Universal = ユニバーサルデザイン
 - ・Ultimate = 究極の
 - ・Usability = 操作性・使いやすさ
- という4つのUを合わせた造語です。



樹脂ボードタイプ

P100-21BD2

「サンキューポイントマットレス」とのセット例

特徴

- 医学的配慮
5モーション機構により、背上げ時に発生する「背圧・腹圧・身体のズレ」の低減・緩和を目指しました。
- 安全性への配慮
JIS規格は勿論、様々な事故事例、ヒヤリハットを参考に0から設計を見直しました。
- 操作性への配慮
片麻痺の方など障がいをお持ちの方に配慮した手元スイッチ、伝い歩きを考慮したボード形状を目指しました。
- 組立設置・アフターサービスへの配慮
レンタルベッドとして求められる、組立設置、アフターサービスのしやすさを追求しました。



木製フラットボードタイプ

P100-21AA1

「サンキューポイントマットレス」とのセット例



木製宮付ボードタイプ

P100-21AB1

「サンキューポイントマットレス」とのセット例

●共同開発者



佐賀大学
医学部
地域医療科学教育研究センター福祉健康科学部門
松尾 清美 准教授

宮崎大学工学部卒。大学在学中に交通事故により車いす生活となる。多くの福祉機器メーカーとの研究開発をおこなうと共に、身体に障がいをお持ちの方々の住環境設計を1700件以上、福祉機器での生活行動支援を7500件以上実施。福祉住環境コーディネーター協会理事、日本障がい者スポーツ学会理事、日本リハビリテーション工学協会車いすSIG代表

産学連携によって
研究開発された、
ユニバーサルを極めた
介護ベッド。

背上げ時に発生する「背圧・腹圧・身体のズレ」に配慮した 5モーション機構

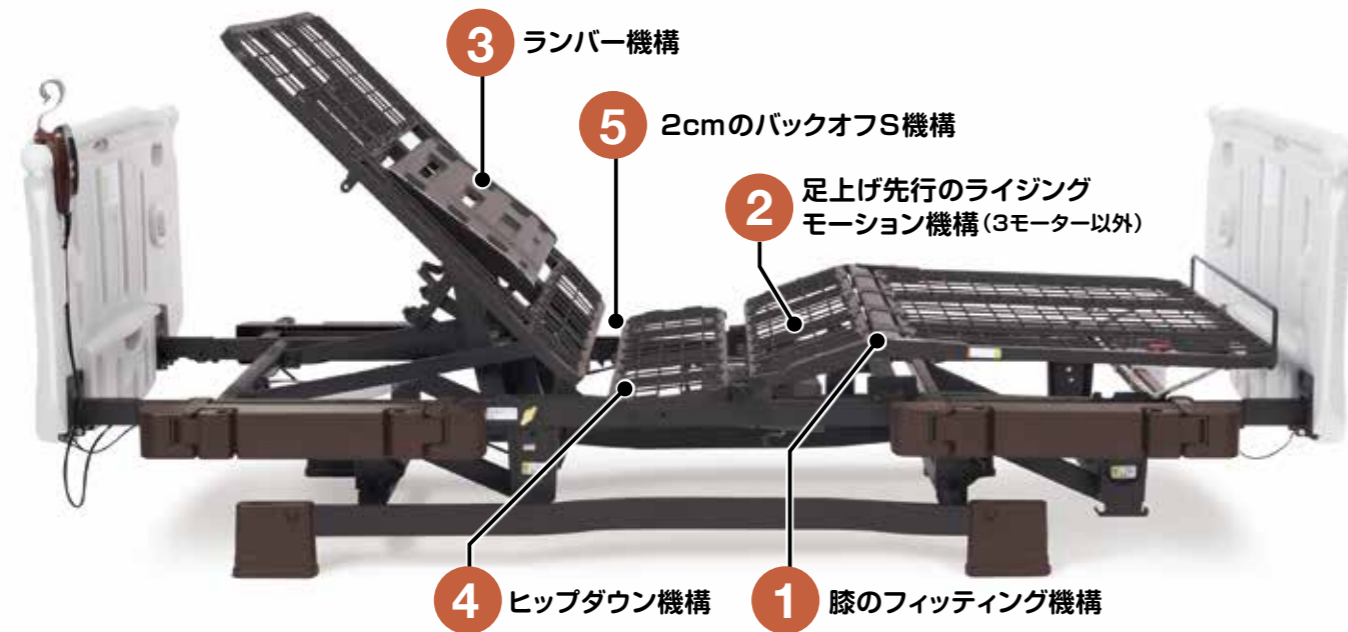

1 背上げ時のズレを抑える膝位置のフィッティング機構

対応機種 背1 背2 背3

膝の位置とベッドの曲がる位置が合っていないと背上げ時に身体が足方向へズレてしまいます。ミオレット・フォーユーは利用者的大腿部の長さに合わせて、パーツの変更なしでひざ脚ボトムの屈曲位置を2段階に調節できるので、ズレが少なく姿勢を崩しにくくなります。

「膝」と「ひざ脚ボトム」の屈曲位置が体に合っていないと…

膝まわりが痛い!

ひざ脚ボトム

痛いからお尻をずらしてしまう

床ズレの原因になります

ピンを外して左右にずらすだけの簡単調整!

身長 175cm未満の方 ※ショートサイズは160cm未満の方	23cm
身長 175cm以上の方 ※ショートサイズは160cm以上の方	28cm

2 背上げ時のズレを抑える 1ボタン操作のライジングモーション機構

対応機種 背1 背2

背上げボタンを押すと、自動的に膝から上がり、その後、背が上がりだす「ライジングモーション」。これにより、足方向へのズレを抑制します。
※背上げ単独の切り替えもワンタッチで可能です。

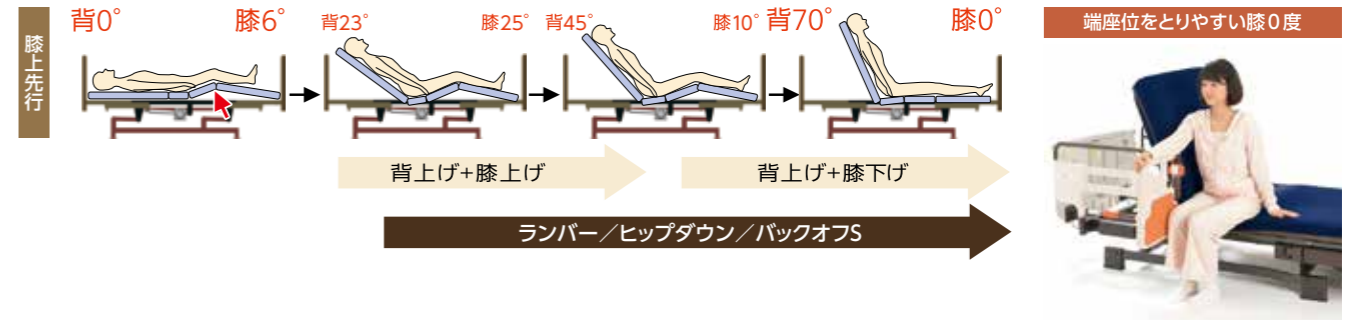

3 背上げ時の背圧を軽減し、呼吸を楽にするランバー機構

対応機種 背1 背2 背3

背圧軽減のため、背上げ時は「背抜き機構」、背下げ時は「牽引感(背が引っ張られる感覚)軽減」をランバーの動きで実現。ランバー機構により背上げ時、背下げ時の背圧、腹圧の軽減を実現しました。

※ON/OFF切替可能



4 骨盤を起し姿勢を崩しにくくするヒップダウン機構

対応機種 背1 背2 背3

背上げと同時に、自動的に臀部のボトムが傾斜します。これにより、骨盤を起し、ズレを抑制します。



5 背圧・腹圧を軽減するバックオフS機構

対応機種 背1 背2 背3

背ボトムを後方に2cmスライドさせながら上半身を起す背上げ機能で、腹部や背中への圧迫感を軽減します。また、特殊な背上げ機能により、通常、腰付近にもかかる背圧は、肩付近にかかるように設計され、肩の後ろに手を差し込むだけでも大幅に除圧できます。

背上げ中に起きる背圧を放置すると呼吸困難になる恐れもあります。

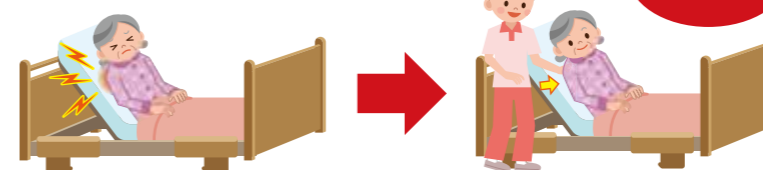

※背圧については、自分で体を動かす事ができない人は特にご注意ください。



足のむくみを軽減させる足上げ機構では、足先上げか、足先下げを簡単に選ぶことができます。



足先上げ

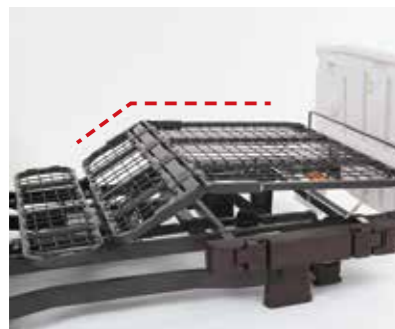

足先下げ

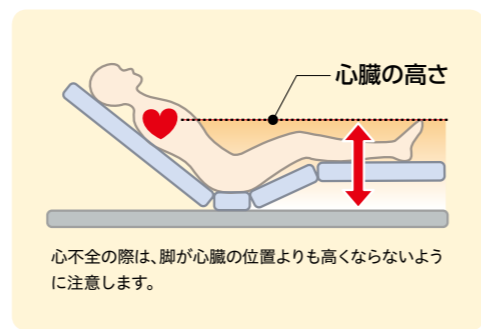

床面高さが25~63cmまで昇降することで、介助者の腰痛を防止できます。



足方向へ8cmスイングしながら昇降しますが、25cmの最低床面高さで63cmの最高床面高さでヘッドボードは同じ位置になります。よってヘッドボード側は壁に近づけての設置が可能となります。

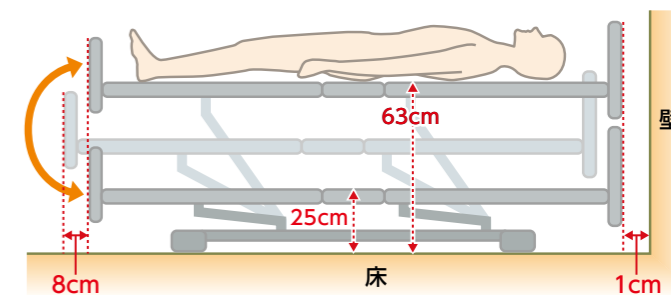

新搭載の手動昇降システム(背上げ1モーター専用)

ハンドルを回す事で、床面高さを25~40cmの間で調整可能です。



ひとくちメモ

寝た状態になると内臓が横に広がり、肺を圧迫し容積が小さくなります。結果、息苦しさを感ずることがあります。背上げ機能を使うことで、内臓が下がり肺の圧迫が無くなります。



使用される方の身長やお部屋の大きさに合わせ、レギュラーサイズとショートサイズをご用意しました。



背ボトム・ひざ脚ボトムのみ購入で、全長サイズをレギュラーサイズからショートサイズへ切替が可能。

ボードの違いによる本体サイズ

(単位:cm)

ボードタイプ	レギュラーサイズ	ショートサイズ
樹脂フラットタイプ	212.0	197.0
木製フラットタイプ	209.0	194.0
木製宮付タイプ	224.5	209.5

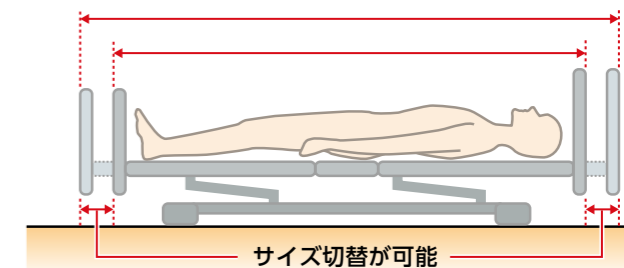

車椅子との移乗もすき間がなく、安心な収納式サイドレールホルダー



サイドレールホルダーが収納できると、車椅子をベッドに密着させることが可能になり、移乗を楽に行うことができます。



利用者・介助者にやさしい ユニバーサルデザインのボードを 3種類ご用意しました。

樹脂ボード

- 終端がわかりやすい球状デザイン



- 背の角度の目安となる便利なマーク表示



- ボード中央部を認識できる凸凹加工

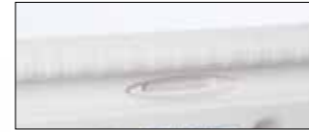

- コードをぴったり収納



不用意に手元スイッチが落ちるのを防ぎます。

木製ボード

- フラットタイプ



- 宮付タイプ



宮付タイプはティッシュやメガネなど小物を置くのに便利

※一部種類によっては、設置できないティッシュボックスがございます。

ボード表面には…

EBコーティング

擦り傷、汚れ、日光に強いEBコーティングを施しています。

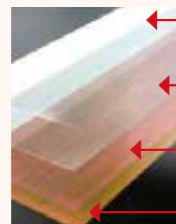

- 「EBコーティング層」
強靱な塗膜で、擦り傷、汚れ、日光に強い
- 「透明エンボス・オレフィンフィルム」
導管・木肌・凹凸感を創出
- 「木目柄印刷層」
樹種デザインを表現
- 「着色ベース・オレフィンフィルム」

伝い歩きの際に握りやすく終端がわかりやすい球状デザイン



ユニバーサルデザインとは？

高齢であることや障がいの有無などにかかわらず、すべての人が快適に利用できるような製品や建造物、生活空間などのデザイン。

持ちやすく使いやすいユニバーサルデザインに基づく ニューデザインの手元スイッチ



麻痺・リウマチ・握力の弱い方でも保持しやすい ダブル・ホールドマウント

指の間ではさめるので、麻痺側の手でも落ちにくく、使いやすくなりました。



サイドレールやボードからの落下を考慮し、 掛けやすい形状を追求しました。



機能

●背上げ1モーターベッド

マット幅	レギュラータイプ	ショートタイプ	<p>背上げ70° 背臥運動70°/25° 高さ調節(手動) ※手動によるベッドの昇降が可能です。</p>
90cm	樹脂タイプ P100-11BD2 オープン価格(非課税) ■メーカー希望小売価格 ■TAISコード/00631-000186 ■JANコード/4539940073691	樹脂タイプ P100-12BD2 オープン価格(非課税) ■メーカー希望小売価格 ■TAISコード/00631-000189 ■JANコード/4539940073721	
	木製フラットタイプ P100-11AA1 オープン価格(非課税) ■メーカー希望小売価格 ■TAISコード/00631-000184 ■JANコード/4539940073677	木製フラットタイプ P100-12AA1 オープン価格(非課税) ■メーカー希望小売価格 ■TAISコード/00631-000187 ■JANコード/4539940073707	
	木製宮付タイプ P100-11AB1 オープン価格(非課税) ■メーカー希望小売価格 ■TAISコード/00631-000185 ■JANコード/4539940073684	木製宮付タイプ P100-12AB1 オープン価格(非課税) ■メーカー希望小売価格 ■TAISコード/00631-000188 ■JANコード/4539940073714	

●2モーターベッド

マット幅	レギュラータイプ	ショートタイプ	<p>背上げ70° 背臥運動70°/25° 高さ調節</p>
90cm	樹脂タイプ P100-21BD2 オープン価格(非課税) ■メーカー希望小売価格 ■TAISコード/00631-000192 ■JANコード/4539940073752	樹脂タイプ P100-22BD2 オープン価格(非課税) ■メーカー希望小売価格 ■TAISコード/00631-000195 ■JANコード/4539940073783	
	木製フラットタイプ P100-21AA1 オープン価格(非課税) ■メーカー希望小売価格 ■TAISコード/00631-000190 ■JANコード/4539940073738	木製フラットタイプ P100-22AA1 オープン価格(非課税) ■メーカー希望小売価格 ■TAISコード/00631-000193 ■JANコード/4539940073769	
	木製宮付タイプ P100-21AB1 オープン価格(非課税) ■メーカー希望小売価格 ■TAISコード/00631-000191 ■JANコード/4539940073745	木製宮付タイプ P100-22AB1 オープン価格(非課税) ■メーカー希望小売価格 ■TAISコード/00631-000194 ■JANコード/4539940073776	

●3モーターベッド

マット幅	レギュラータイプ	ショートタイプ	<p>背上げ70° 背臥運動70°/18° 背上げ18° 高さ調節</p>
90cm	樹脂タイプ P100-31BD2 オープン価格(非課税) ■メーカー希望小売価格 ■TAISコード/00631-000198 ■JANコード/4539940073813	樹脂タイプ P100-32BD2 オープン価格(非課税) ■メーカー希望小売価格 ■TAISコード/00631-000201 ■JANコード/4539940073844	
	木製フラットタイプ P100-31AA1 オープン価格(非課税) ■メーカー希望小売価格 ■TAISコード/00631-000196 ■JANコード/4539940073790	木製フラットタイプ P100-32AA1 オープン価格(非課税) ■メーカー希望小売価格 ■TAISコード/00631-000199 ■JANコード/4539940073820	
	木製宮付タイプ P100-31AB1 オープン価格(非課税) ■メーカー希望小売価格 ■TAISコード/00631-000197 ■JANコード/4539940073806	木製宮付タイプ P100-32AB1 オープン価格(非課税) ■メーカー希望小売価格 ■TAISコード/00631-000200 ■JANコード/4539940073837	

静音性・防水性にも優れた
デンマーク LINAK社製モーターを搭載

静音性・防水性(IP×4)に優れたデンマークのLINAK社製モーターを搭載。さらにお手入れがしやすくなりました。また、深夜でも気兼ねなくベッド操作が可能です。

※IP×4とは、全方向からの水の飛沫に対応した防水規格です。



仕様

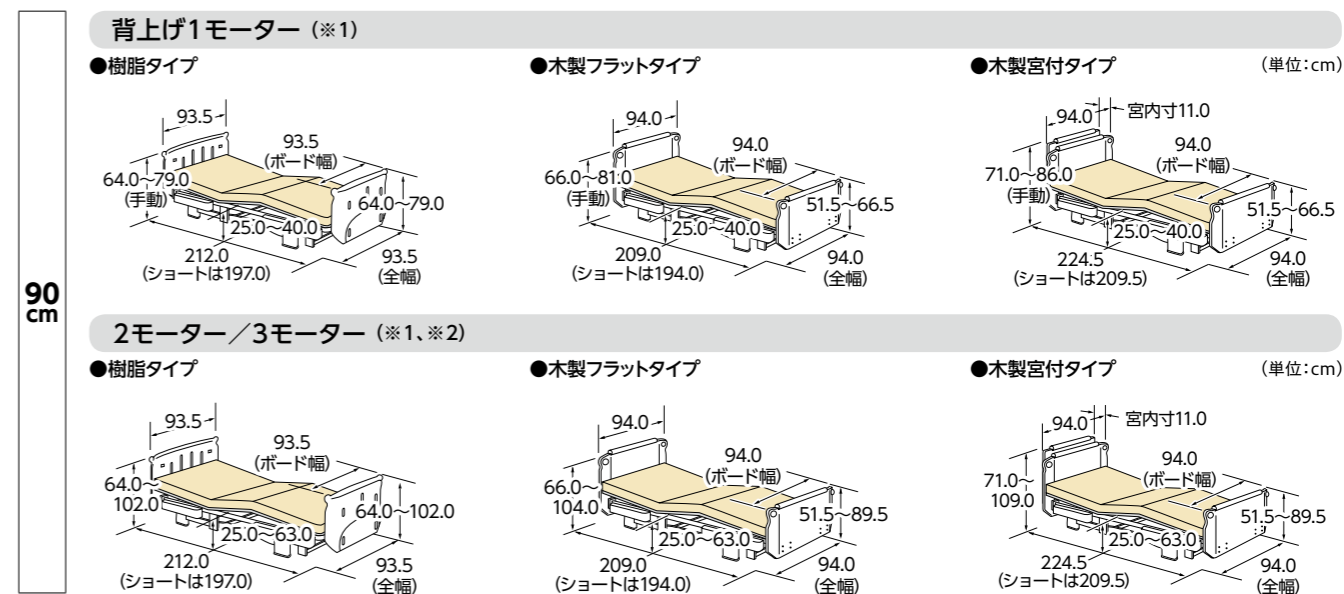

※1. サイドレールホルダー使用時は全幅101.0cmとなります。 ※2. 昇降時はスイングしながら昇降する為、脚側は8cm以上、頭側は1cm以上のスペースが必要です。
※床からベースフレームの間は6.5cmとなります。

	背上げ1モーター	2モーター	3モーター		
材質	本体ユニット: スチール、ABS 樹脂ボード: PE 木ボード: MDF オレフィン化粧合板、天然木				
床面高	25.0~40.0cm(手動) 専用ハイトスペーサー (PC501-FU45)装着時: +4.5cm	25.0~63.0cm 専用ハイトスペーサー(PC501-FU45)装着時: +4.5cm			
マットレス適合寸法	木製フラット/木製宮付タイプ 全長190.0~195.0cm(ショートタイプ178.0~181.0cm)、 樹脂タイプ 全長190.0~192.0cm(ショートタイプ178.0cm)、 幅88.0~91.0cm(全ボードタイプ共通)、厚さ: 最大厚18.0cm以下				
定格消費電力	50W	100W			
電源	100V(50/60Hz)				
原産国	ベトナム				
モーター部	LINAK社製				
質量	樹脂タイプ	レギュラーサイズ	92.0kg	93.5kg	97.0kg
		ショートサイズ	90.5kg	92.0kg	95.5kg
	フラット木タイプ	レギュラーサイズ	97.5kg	99.0kg	102.5kg
		ショートサイズ	96.0kg	97.5kg	101.0kg
	宮付木タイプ	レギュラーサイズ	104.0kg	105.5kg	109.0kg
		ショートサイズ	102.5kg	104.0kg	107.5kg
梱包	6梱包				
最大使用者体重	120kg/安全使用荷重: 1700N				

専用オプション

※その他オプションはP40~P45、P50をご覧ください。

<p>ミオレット・フォーユー、ミオレットII用 45mmハイトスペーサー(4個組)</p> <p>PC501-FU45 ■メーカー希望小売価格 7,452円(税込) ■TAISコード/00631-000205 ■JANコード/4539940081726 ■材質/PP ■装着時床面高/+4.5cm ※固定脚仕様でベッドテーブルをご使用の際は、当該商品が必要となります。 ※キャスターとの併用はできません。</p>	<p>ミオレット・フォーユー専用 キャスター(4個組)</p> <p>PC500-FU8CK5 ■メーカー希望小売価格 21,060円(税込) ■TAISコード/00631-000206 ■JANコード/4539940081733 ■材質/ナイロン、ポリウレタン、スチール、ABS ※ストッパー付×2個、ストッパー無し×2個の4個組 ※キャスター仕様ではベッドテーブルはご使用できません。 ※床面高さは変わりません。</p>	<p>使用例</p> <p>手元スイッチホルダー</p> <p>PE501-D40 ■メーカー希望小売価格 1,188円(税込) ■TAISコード/00631-000224 ■JANコード/4539940081801 ■材質/PP ■寸法/長さ21.7×幅7.6×高さ5.3cm ■質量/60g ※樹脂ボードにはご使用できません。</p>	<p>使用例</p> <p>エアマット用ハンガー</p> <p>PE500-A4050 ■メーカー希望小売価格 1,836円(税込) ■TAISコード/00631-000223 ■JANコード/4539940081795 ■材質/一部:POM、フック部:ABS ■寸法/長さ33.5×幅10.5×高さ12.5cm ■質量/420g ■耐荷重/10kg</p>	<p>使用例</p> <p>腰ボトムスペーサー(2個組)</p> <p>PE502-A1 ■メーカー希望小売価格 1,296円(税込) ■TAISコード/00631-000225 ■JANコード/4539940081887 ■材質/PP ■寸法/奥行2.6×幅5.0×高さ5.0cm ■質量/21g(1個当たり) ■耐荷重/120kg(2個使用時)</p>
--	--	---	---	--

ミオレット MioLet II

48
種類の
組合せ



対象疾患を広げ、使いやすさと安全性が
さらに向上したスタンダードモデル
新たに木製ボード仕様が登場!

Mioletとは?
イタリア語で「私のベッド=Mio letto」
という言葉の短縮した造語です。

●特許第5089786号(手元スイッチ形状)

2015年12月
発売予定



木製宮付タイプ
P106-31BF
「サンキューポイントマットレス」とのセット例



木製フラットタイプ
P106-31BE
「ニューポイントマットレス」とのセット例

特徴

- 対象者の拡大
ベッドと車いすの間を無くし移乗をより安全にできるようになりました。足先上げにより、心疾患や下肢のむくみに対応しました。
- 安全性への配慮
JIS規格準拠による重傷事故対応はもちろん、多発する手すりの乗り越え事故に対応しました。
- 操作性への配慮
片麻痺の方など障がいをお持ちの方に配慮した手元スイッチ、伝い歩きを考慮したボード形状を実現しました。
- 組立設置・アフターサービスへの配慮
レンタルベッドとして求められる、組立設置、アフターサービスのしやすさを追求しました。
総重量77kg*を実現し、搬送時の腰への負担軽減を追求しました。(*2モータータイプ)



ホワイトティBR
P106-31AB
「サンキューポイントマットレス」とのセット例



ウッディBR
キャスター装着例

ミオレットII83cm幅と「ニューポイントマットレス」とのセット例

「身体のズレ軽減」に配慮した 4つのポイント機構

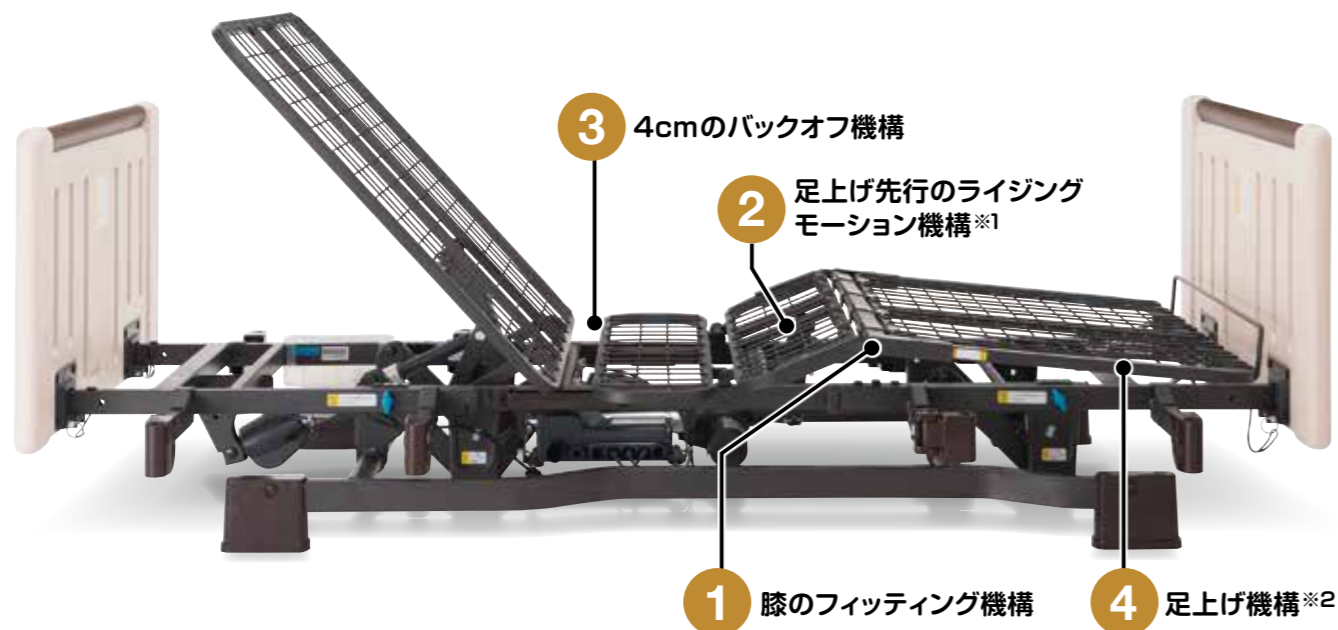

※1…背上げ1モーターおよび2モーターのみの機構となります。
※2…昇降1モーターでは、ご利用になれません。

1 背上げ時のズレを抑える膝位置のフィッティング機構



膝の位置とベッドの曲がる位置が合っていないと背上げ時に身体が足方向へズレてしまいます。ミオレットIIは利用者のお腿の長さに合わせ、パーツの変更なしでひざ脚ボトムの屈曲位置を2段階に調節できるので、ズレが少なく姿勢を崩しにくくなります。

「膝」と「ひざ脚ボトム」の屈曲位置が体に合っていないと…

膝まわりが痛い!

ひざ脚ボトム

痛いからお尻をずらしてしまう

床ズレの原因になります

ピンを外して左右にずらすだけの簡単調整!

身長
175cm未満の方

※ショートサイズは165cm未満の方

23cm

身長
175cm以上の方

※ショートサイズは165cm以上の方

28cm

2 背上げ時のズレを抑える 1ボタン操作のライジングモーション機構



背上げボタンを押すと、自動的に膝から上がり、その後、背が上がりだす「ライジングモーション」。これにより、足方向へのズレを抑制します。
※背上げ単独の切り替えもワンタッチで可能です。

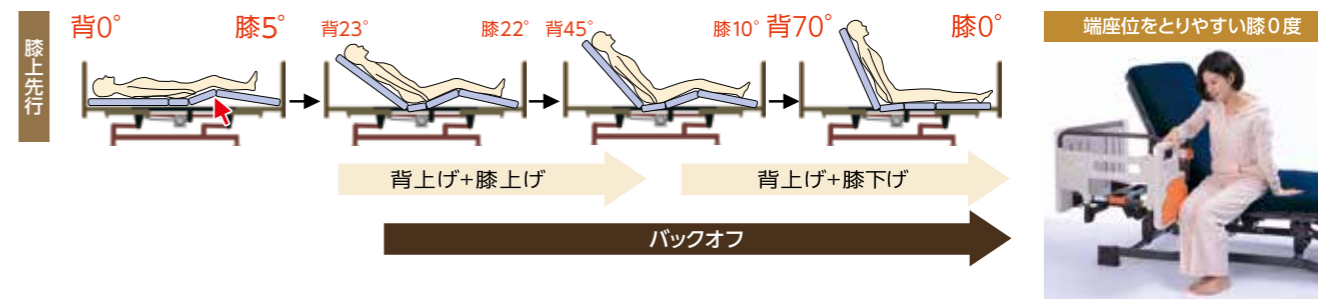

3 背圧・腹圧を軽減するバックオフ機構



背ボトムを後方に4cmスライドさせながら上半身を起こす背上げ機能で、腹部や背中への圧迫感を軽減します。また、特殊な背上げ機能により、通常、腰付近にもかかる背圧は、肩付近にかかるように設計され、肩の後ろに手を差し込むだけでも大幅に除圧できます。

背上げ中に起きる背圧を放置すると呼吸困難になる恐れもあります。

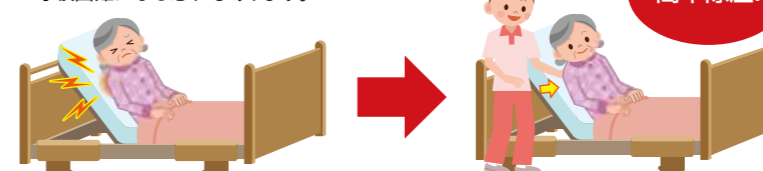

※背圧については、自分で体を動かす事ができない人は特にご注意ください。



4 脚のむくみを軽減させる足上げ機構



脚ボトムの足先上げか、足先下げを簡単に選ぶことができます。

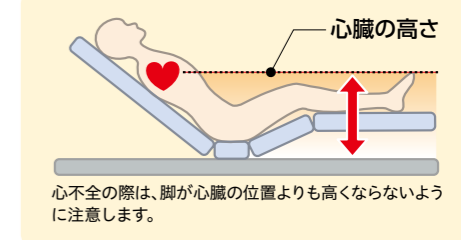

ひとくちメモ

寝た状態になると内臓が横に広がり、肺を圧迫し容積が小さくなります。結果、息苦しさを感ずることがあります。背上げ機能を使うことで、内臓が下がり肺の圧迫が無くなります。



車椅子との移乗もすき間がなく
安心な収納式サイドレールホルダー

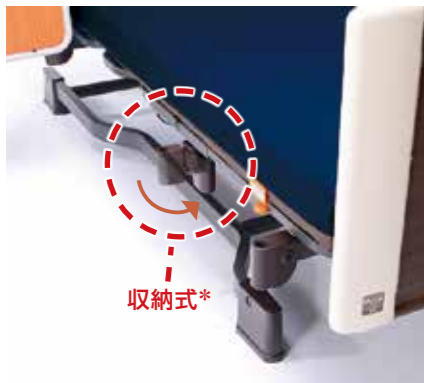

サイドレールホルダーが収納できると、車椅子をベッドに密着させることが可能になり、移乗が非常に楽に行えます。

*収納式サイドレールホルダーは、左右それぞれ写真の1箇所のみとなります。他箇所は固定式となります。

利用者・介助者にやさしい
ユニバーサルデザインのボードを
4種類で用意しました。

●ウッディBR



●伝い歩きの際に握りやすく
終端がわかりやすいデザイン



●ホワイトティBR



●伝い歩きがしやすい
ボードトップ

●背の角度の目安となる
便利なマーク表示



●木製フラットタイプ



●擦り傷、汚れ、日光に強い
EBコーティング

EBコーティング

擦り傷、汚れ、日光に強いEBコーティングを施しています。

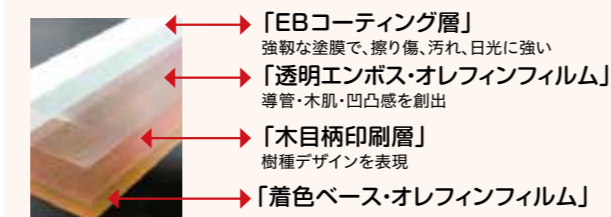

●木製宮付タイプ



●ティッシュやメガネなどの小物
を置くのに便利な宮付タイプ

静音性・防水性にも優れた
デンマーク LINAK社製モーターを搭載

静音性・防水性(IP×4)に優れたデンマークのLINAK社製モーターを搭載。
さらにお手入れがしやすくなりました。

※IP×4とは、全方向からの水の飛沫に対応した防水規格です。



機能

●背上げ1モーターベッド

マット幅	レギュラータイプ	ショートタイプ	機能
90 cm	<ul style="list-style-type: none"> ●ウッディBR P106-11AA ■メーカー希望小売価格 ■TAISコード/00631-000238 ●ホワイトティBR P106-11AB ■メーカー希望小売価格 ■TAISコード/00631-000239 	<ul style="list-style-type: none"> ●ウッディBR P106-12AA ■メーカー希望小売価格 ■TAISコード/00631-000238 ●ホワイトティBR P106-12AB ■メーカー希望小売価格 ■TAISコード/00631-000239 	<ul style="list-style-type: none"> 背上げ70° 背臥運動70/22° 高さ調節(手動)
90 cm	<ul style="list-style-type: none"> ●木製フラットタイプ P106-11BE ■メーカー希望小売価格 ■TAISコード/00631-000256 ●木製宮付タイプ P106-11BF ■メーカー希望小売価格 ■TAISコード/00631-000257 	<ul style="list-style-type: none"> ●木製フラットタイプ P106-12BE ■メーカー希望小売価格 ■TAISコード/00631-000256 ●木製宮付タイプ P106-12BF ■メーカー希望小売価格 ■TAISコード/00631-000257 	<ul style="list-style-type: none"> ※手動によるベッドの昇降が可能です。
83 cm	<ul style="list-style-type: none"> ●ウッディBR P106-13AC ■メーカー希望小売価格 ■TAISコード/00631-000238 ●ホワイトティBR P106-13AD ■メーカー希望小売価格 ■TAISコード/00631-000239 	<ul style="list-style-type: none"> ●ウッディBR P106-14AC ■メーカー希望小売価格 ■TAISコード/00631-000238 ●ホワイトティBR P106-14AD ■メーカー希望小売価格 ■TAISコード/00631-000239 	

●昇降1モーターベッド

マット幅	レギュラータイプ	ショートタイプ	機能
90 cm	<ul style="list-style-type: none"> ●ウッディBR P106-41AA ■メーカー希望小売価格 ■TAISコード/00631-000244 ●ホワイトティBR P106-41AB ■メーカー希望小売価格 ■TAISコード/00631-000237 	<ul style="list-style-type: none"> ●ウッディBR P106-42AA ■メーカー希望小売価格 ■TAISコード/00631-000244 ●ホワイトティBR P106-42AB ■メーカー希望小売価格 ■TAISコード/00631-000237 	<ul style="list-style-type: none"> 高さ調節
90 cm	<ul style="list-style-type: none"> ●木製フラットタイプ P106-41BE ■メーカー希望小売価格 ■TAISコード/00631-000268 ●木製宮付タイプ P106-41BF ■メーカー希望小売価格 ■TAISコード/00631-000269 	<ul style="list-style-type: none"> ●木製フラットタイプ P106-42BE ■メーカー希望小売価格 ■TAISコード/00631-000268 ●木製宮付タイプ P106-42BF ■メーカー希望小売価格 ■TAISコード/00631-000269 	<ul style="list-style-type: none"> ※手動によるベッドの昇降が可能です。
83 cm	<ul style="list-style-type: none"> ●ウッディBR P106-43AC ■メーカー希望小売価格 ■TAISコード/00631-000244 ●ホワイトティBR P106-43AD ■メーカー希望小売価格 ■TAISコード/00631-000237 	<ul style="list-style-type: none"> ●ウッディBR P106-44AC ■メーカー希望小売価格 ■TAISコード/00631-000244 ●ホワイトティBR P106-44AD ■メーカー希望小売価格 ■TAISコード/00631-000237 	

●2モーターベッド

マット幅	レギュラータイプ	ショートタイプ	機能
90 cm	<ul style="list-style-type: none"> ●ウッディBR P106-21AA ■メーカー希望小売価格 ■TAISコード/00631-000240 ●ホワイトティBR P106-21AB ■メーカー希望小売価格 ■TAISコード/00631-000241 	<ul style="list-style-type: none"> ●ウッディBR P106-22AA ■メーカー希望小売価格 ■TAISコード/00631-000240 ●ホワイトティBR P106-22AB ■メーカー希望小売価格 ■TAISコード/00631-000241 	<ul style="list-style-type: none"> 背上げ70° 背臥運動70/22° 高さ調節
90 cm	<ul style="list-style-type: none"> ●木製フラットタイプ P106-21BE ■メーカー希望小売価格 ■TAISコード/00631-000260 ●木製宮付タイプ P106-21BF ■メーカー希望小売価格 ■TAISコード/00631-000261 	<ul style="list-style-type: none"> ●木製フラットタイプ P106-22BE ■メーカー希望小売価格 ■TAISコード/00631-000260 ●木製宮付タイプ P106-22BF ■メーカー希望小売価格 ■TAISコード/00631-000261 	<ul style="list-style-type: none"> ※手動によるベッドの昇降が可能です。
83 cm	<ul style="list-style-type: none"> ●ウッディBR P106-23AC ■メーカー希望小売価格 ■TAISコード/00631-000240 ●ホワイトティBR P106-23AD ■メーカー希望小売価格 ■TAISコード/00631-000241 	<ul style="list-style-type: none"> ●ウッディBR P106-24AC ■メーカー希望小売価格 ■TAISコード/00631-000240 ●ホワイトティBR P106-24AD ■メーカー希望小売価格 ■TAISコード/00631-000241 	

※木製フラットタイプ、木製宮付タイプは2015年12月発売予定です。

機能

●3モーターベッド

マット幅	レギュラータ입	ショートタイプ	
90cm	<ul style="list-style-type: none"> ●ウッディBR P106-31AA オープン価格 (非課税) ■メーカー希望小売価格 ■TAISコード/00631-000242 ■JANコード/4539940075602 ●ホワイトBR P106-31AB オープン価格 (非課税) ■メーカー希望小売価格 ■TAISコード/00631-000243 ■JANコード/4539940075619 	<ul style="list-style-type: none"> ●ウッディBR P106-32AA オープン価格 (非課税) ■メーカー希望小売価格 ■TAISコード/00631-000242 ■JANコード/4539940075688 ●ホワイトBR P106-32AB オープン価格 (非課税) ■メーカー希望小売価格 ■TAISコード/00631-000243 ■JANコード/4539940075695 	
90cm	<ul style="list-style-type: none"> ●木製フラットタイプ P106-31BE オープン価格 (非課税) ■メーカー希望小売価格 ■TAISコード/00631-000264 ■JANコード/4539940001762 ●木製宮付タイプ P106-31BF オープン価格 (非課税) ■メーカー希望小売価格 ■TAISコード/00631-000265 ■JANコード/4539940001779 	<ul style="list-style-type: none"> ●木製フラットタイプ P106-32BE オープン価格 (非課税) ■メーカー希望小売価格 ■TAISコード/00631-000264 ■JANコード/4539940001922 ●木製宮付タイプ P106-32BF オープン価格 (非課税) ■メーカー希望小売価格 ■TAISコード/00631-000265 ■JANコード/4539940001939 	
83cm	<ul style="list-style-type: none"> ●ウッディBR P106-33AC オープン価格 (非課税) ■メーカー希望小売価格 ■TAISコード/00631-000242 ■JANコード/4539940075947 ●ホワイトBR P106-33AD オープン価格 (非課税) ■メーカー希望小売価格 ■TAISコード/00631-000243 ■JANコード/4539940075954 	<ul style="list-style-type: none"> ●ウッディBR P106-34AC オープン価格 (非課税) ■メーカー希望小売価格 ■TAISコード/00631-000242 ■JANコード/4539940001038 ●ホワイトBR P106-34AD オープン価格 (非課税) ■メーカー希望小売価格 ■TAISコード/00631-000243 ■JANコード/4539940001045 	

※木製フラットタイプ、木製宮付タイプは2015年12月発売予定です。

仕様

90cm 樹脂タイプ	背上げ1モーター (※1)	昇降1モーター (※1、※2)	2モーター/3モーター (※1、※2)
	●レギュラータ입 ●ショートタイプ (単位:cm)	●レギュラータ입 ●ショートタイプ (単位:cm)	●レギュラータ입 ●ショートタイプ (単位:cm)

90cm 木製フラットタイプ	背上げ1モーター (※1)	昇降1モーター (※1、※2)	2モーター/3モーター (※1、※2)
	●レギュラータ입 ●ショートタイプ (単位:cm)	●レギュラータ입 ●ショートタイプ (単位:cm)	●レギュラータ입 ●ショートタイプ (単位:cm)

90cm 木製宮付タイプ	背上げ1モーター (※1)	昇降1モーター (※1、※2)	2モーター/3モーター (※1、※2)
	●レギュラータ입 ●ショートタイプ (単位:cm)	●レギュラータ입 ●ショートタイプ (単位:cm)	●レギュラータ입 ●ショートタイプ (単位:cm)

仕様

83cm 樹脂タイプ	背上げ1モーター (※3)	昇降1モーター (※2、※3)	2モーター/3モーター (※2、※3)
	●レギュラータ입 ●ショートタイプ (単位:cm)	●レギュラータ입 ●ショートタイプ (単位:cm)	●レギュラータ입 ●ショートタイプ (単位:cm)

※1. サイドレールホルダー使用時は全幅100.0cmとなります。 ※2. 昇降時はスイングしながら昇降する為、脚側は8cm以上、頭側は1cm以上のスペースが必要です。
※3. サイドレールホルダー使用時は全幅93.0cmとなります。 ※床からベースフレームの間は6.0cmとなります。

	背上げ1モーター	昇降1モーター	2モーター	3モーター		
材質	本体ユニット: スチール、ABS、PP 樹脂ボード: PE 木ボード: MDF オレフィン化粧合板、天然木					
床面高	25.0~40.0cm(手動)	25.0~59.0cm				
マットレス適合寸法	90cm幅	専用ハイトスペーサー(PC501-FU45)装着時: +4.5cm 専用キャスター(PC503-8CK1)装着時: +3.5cm				
	83cm幅	長さ: 190.0~192.0cm(ショートタイプ182.0cm)、 幅: 88.0~91.0cm(全タイプ共通)、厚さ: 最大厚 18.0cm以下 長さ: 190.0~192.0cm(ショートタイプ182.0cm)、 幅: 83.0cm(全タイプ共通)、厚さ: 最大厚 18.0cm以下				
定格消費電力	70W	100W				
電源	100V(50/60Hz)					
原産国	ベトナム					
モーター部	LINAK社製					
質量	90cm幅 樹脂タイプ	レギュラーサイズ	76.5kg	72.5kg	77.0kg	78.0kg
		ショートサイズ				
	90cm幅 木製フラットタイプ	レギュラーサイズ	80.5kg	76.5kg	81.0kg	82.0kg
		ショートサイズ				
90cm幅 木製宮付タイプ	レギュラーサイズ	89.0kg	85.0kg	89.5kg	90.5kg	
	ショートサイズ					
83cm幅 樹脂タイプ	レギュラーサイズ	75.0kg	71.0kg	75.5kg	76.5kg	
	ショートサイズ					
梱包	5梱包					
最大使用者体重	120kg/安全使用荷重: 1700N					

専用オプション

※その他オプションはP40~P45、P50をご覧ください。

<p>ミオレット・フォーユー、ミオレットII用 45mmハイトスペーサー(4個組)</p>	<p>ミオレットII専用キャスター(4個組)</p>	<p>手元スイッチホルダー</p>	<p>エアマット用ハンガー</p>
<p>PC501-FU45</p> <p>■メーカー希望小売価格 7,452円(税込)</p> <p>■TAISコード/00631-000205 ■JANコード/4539940081726 ■材質/PP ■装着時床面高/+4.5cm</p> <p>※固定脚仕様でガス圧式昇降ベッドテーブルをご使用の際は、当該商品が必要となります。 ※キャスターとの併用はできません。</p>	<p>PC503-8CK1</p> <p>■メーカー希望小売価格 21,060円(税込)</p> <p>■TAISコード/00631-000236 ■JANコード/4539940082143 ■材質/ナイロン、ポリウレタン、スチール、ABS ■キャスター使用時床面高/+3.5cm</p> <p>※ストッパー付×2個、ストッパー無し×2個の4個組</p>	<p>PE501-D40</p> <p>■メーカー希望小売価格 1,188円(税込)</p> <p>■TAISコード/00631-000224 ■JANコード/4539940081801 ■材質/PP ■寸法/長さ21.7×幅7.6×高さ5.3cm ■質量/60g</p>	<p>PE500-A4050</p> <p>■メーカー希望小売価格 1,836円(税込)</p> <p>■TAISコード/00631-000223 ■JANコード/4539940081795 ■材質/バー部:POM、フック部:ABS ■寸法/長さ33.5×幅10.5×高さ12.5cm ■質量/420g ■耐荷重/10kg</p>



自費レンタルベッドとしても使えるよう
2分割構造にした介護ベッド
(ベッド用グリップを装着できるベーシックモデル)



「ニューポイントマットレス」と
「サイドレール PA505-75」との組み合わせ例



機能

●背上げ1モーターベッド



自立支援介護用1モーターベッド

PZB-ES1JFA

■メーカー希望小売価格

138,000円 **非課税**

※プリモレット専用キャスター(6個組)と同時購入の場合、課税となります。

■TAISコード/00631-000183
■JANコード/4539940073547

特徴

- 背を下げる時は、モーターの力で直接引かない安心のフリーホイール構造(P62写真参照)
- 床面高さは、24.0cmと31.0cmの2段階に調整可能(専用オプション使用で20.5~38.0cmに調整可能)
- ベッド用グリップなど介護用オプション機器を使用可能
- ワイヤーの装着で背膝連動も可能
- 本体は搬入性を考慮した2分割構造
- 通気性に優れたワイヤーメッシュの床面構造



2分割イメージ

背膝連動用ワイヤー

立ち上がりや移乗をサポートする
ベッド用グリップも取り付けできます。



ベッド用グリップ「ニーパロPII」等の装着例

仕様

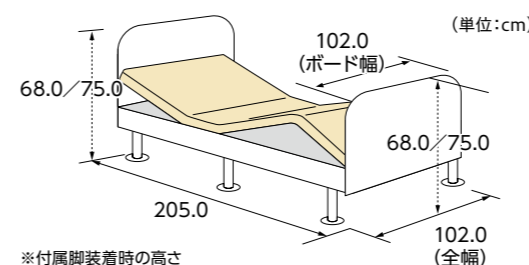

※付属脚装着時の高さ

材質	本体部:スチール ヘッド・フットボード部:プリント紙化繊繊維板、PU塗装 サイドパネル:天然木、PU塗装
マットレス適合寸法	全長 190.0~193.0cm、幅 88.0~90.0cm
定格消費電力	50W
電源	100V(50/60Hz)
原産国	ベトナム
モーター部	LIMOSS社製
質量	62.5kg
梱包	3梱包
最大使用者体重	120kg / 安全使用荷重:1700N

延長脚の組み合わせ、キャスターと延長脚の組み合わせと床面高さ

(単位:cm)

延長脚	標準付属		別売延長脚追加時			キャスターと延長脚の組み合わせ					
	14.0	14.0+7.0	3.5+7.0	14.0+3.5	14.0+14.0	7.0	14.0	14.0+7.0	3.5+7.0	14.0+3.5	14.0+14.0
床面高	24.0	31.0	20.5	27.5	38.0	21.0	28.0	35.0	24.5	31.5	42.0

※安全のため、プリモレットに装着できる延長脚は2本までとなっております。
※7cm延長脚1本のみでの設置はできません。

専用オプション

※その他オプションはP40~P45、P50をご覧ください。

プリモレット専用延長脚

- 高さ調節用14cm延長脚(6個組)
PDP-140G(6pcs) ■メーカー希望小売価格 **5,940円(税込)**
■JANコード/4539940081559
- 高さ調節用7cm延長脚(6個組)
PDP-70G(6pcs) ■メーカー希望小売価格 **5,940円(税込)**
■JANコード/4539940081566
- 高さ調節用3.5cm延長脚(6個組)
PDP-35G(6pcs) ■メーカー希望小売価格 **5,940円(税込)**
■JANコード/4539940081573

※このベッドに装着できるオーバーテーブルはご用意しておりません。

ベッドを移動する方におすすめの
専用キャスター



プリモレット専用キャスター(6個組)

PPL-8CK6S(6pcs)

■メーカー希望小売価格 **29,808円(税込)**
■TAISコード/00631-000160
■JANコード/4539940081474

※ベッドとキャスターを同時購入の場合、合計178,848円(税込)となります。

レール周りの隙間と事故事例

在宅介護用ベッドの JIS規格での隙間の基準 (抜粋)

- 事故が多いレール周りの隙間について、JIS規格 (JIS T 9254) では下記の通り規定されました。
- ①レール周りのAにおいて図1の様な直径6cmの円柱形の物を50N (約5.1kgf) で押さえても図2の様にレールの下に行かないこと。もしくは23.5cm以上の隙間があること。
 - ②ベッド用グリップ周りのBにおいて図3の様な円錐形の物を50N (約5.1kgf) で押しても通過しないこと。
 - ③レール周りのCにおいて図3の様な円錐形の物を力を加えずに差し込み通過しないこと。

JISマーク表示製品であっても、利用者の方の使用法・身体状況の変化など、様々な要因で事故が起こる可能性があります。ご使用の際は、取扱説明書などの記載事項を守り、十分に注意を払う必要があります。

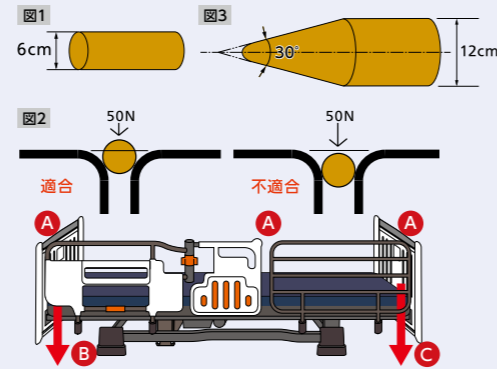

ベッド用グリップとサイドレールを組み合わせてご使用される際の隙間

製品	ミオレットフォーユー	ミオレットII	プリモレット
PF500-116 (頭側) / PA505-75 (脚側)	3.0cm	3.5cm	3.0cm
PF500-116 (脚側) / PA505-44 (脚側)	3.0cm	34.5cm	3.0cm
PF500-116 (脚側) / PA505-44 (脚側)	3.0cm	34.5cm	3.0cm
PF500-116 (脚側) / PA505-44 (脚側)	2.0cm	34.5cm	2.0cm

※ミオレット・フォーユーショートタイプ、ミオレットIIショートタイプの場合、レール類とボードの長手方向隙間はございません。短手方向は約5mmとなります。(右図参照)

●上から見た場合

5mm

レール類

ボード

●横から見た場合

5mm

レール類

ボード

ロングサイドレールと他のサイドレールを組み合わせてご使用される際の隙間

製品	ミオレットフォーユー	ミオレットII	プリモレット
PA505-96 (頭側) / PA505-96 (脚側)	3.0cm	3.0cm	3.0cm
PA505-96 (脚側) / PA505-75 (脚側)	3.0cm	24.0cm	3.0cm
PA505-96 (脚側) / PA505-75 (脚側)	3.0cm	24.0cm	3.0cm
PA505-96 (脚側) / PA505-75 (脚側)	2.0cm	24.0cm	2.0cm
PA505-96 (頭側) / PA505-44 (脚側)	3.0cm	55.0cm	3.0cm
PA505-96 (脚側) / PA505-44 (脚側)	3.0cm	55.0cm	3.0cm
PA505-96 (脚側) / PA505-44 (脚側)	2.0cm	55.0cm	2.0cm
PA505-96 (脚側) / PA505-44 (脚側)	3.0cm	24.0cm	32.5cm
PA505-96 (脚側) / PA505-44 (脚側)	3.0cm	24.0cm	32.5cm
PA505-96 (脚側) / PA505-44 (脚側)	2.0cm	24.0cm	32.5cm

レギュラーサイドレールと他のサイドレールを組み合わせてご使用される際の隙間

製品	ミオレットフォーユー	ミオレットII	プリモレット
PA505-75 (頭側) / PA505-75 (脚側)	3.0cm	45.0cm	3.0cm
PA505-75 (脚側) / PA505-75 (脚側)	3.0cm	45.0cm	3.0cm
PA505-75 (脚側) / PA505-75 (脚側)	2.0cm	45.0cm	2.0cm
PA505-75 (頭側) / PA505-44 (脚側)	3.0cm	76.0cm	3.0cm
PA505-75 (脚側) / PA505-44 (脚側)	3.0cm	76.0cm	3.0cm
PA505-75 (脚側) / PA505-44 (脚側)	2.0cm	76.0cm	2.0cm
PA505-75 (脚側) / PA505-44 (脚側)	3.0cm	45.0cm	32.5cm
PA505-75 (脚側) / PA505-44 (脚側)	3.0cm	45.0cm	32.5cm
PA505-75 (脚側) / PA505-44 (脚側)	2.0cm	45.0cm	32.5cm

取扱説明書をよく読み、有効性と危険性を認識し、正しく使うことが危険を回避する一番の近道です!

ベッドの安全性に関することは、「医療・介護ベッド安全普及協議会」のホームページを参照下さい。

施設用ベッド





センターロックと5モーション機構※を搭載した 施設用低床電動ベッド

※ライジングモーションは2モーターのみ



Ultiletとは?

「Ultimate(アルティメット=英語で究極)」と「Letto(レット=イタリア語でベッド)」という言葉を組み合わせた造語です。

- 特許第5089785号(ランバー機構)
- 特許第5089786号(手元スイッチ形状)



ボルドー

P101-31AA1

「サンキューポイントマットレス」とのセット例



アンバー

P101-31AA2

「ニューポイントマットレス」とのセット例

特徴

- 医学的配慮
5モーション機構により、背上げ時に発生する「背圧・腹圧・身体のズレ」の低減・緩和を目指しました。
- 安全・安心への配慮
様々な事故事例、ヒヤリハットを参考に0から設計した5モーション機構をはじめ、センターロック機構、バンパー搭載など、介護する方、介護される方、それぞれの安全・安心を追求しました。
- 操作性への配慮
片麻痺の方など障がいをお持ちの方に配慮した手元スイッチ、伝い歩きを考慮したボード形状を目指しました。



アプリコット

P101-31AA3

「ピカムポイントマットレス」とのセット例

3色から選べる高級感のある木デザイン

ボルドー・アンバー・アプリコットの3色からお選びいただけます。

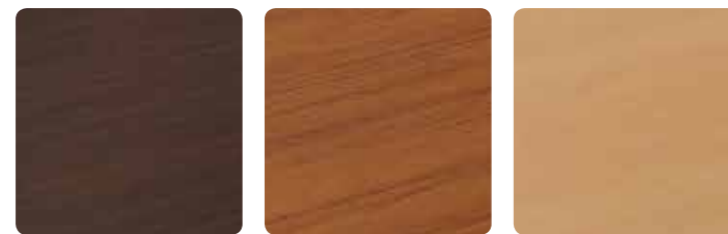

ボルドー (bordeaux)

アンバー (amber)

アプリコット (apricot)

EBコーティング

擦り傷、汚れ、日光に強いEBコーティングを施しています。



背上げ時に発生する「背圧・腹圧・身体のズレ」に配慮した 5モーション機構

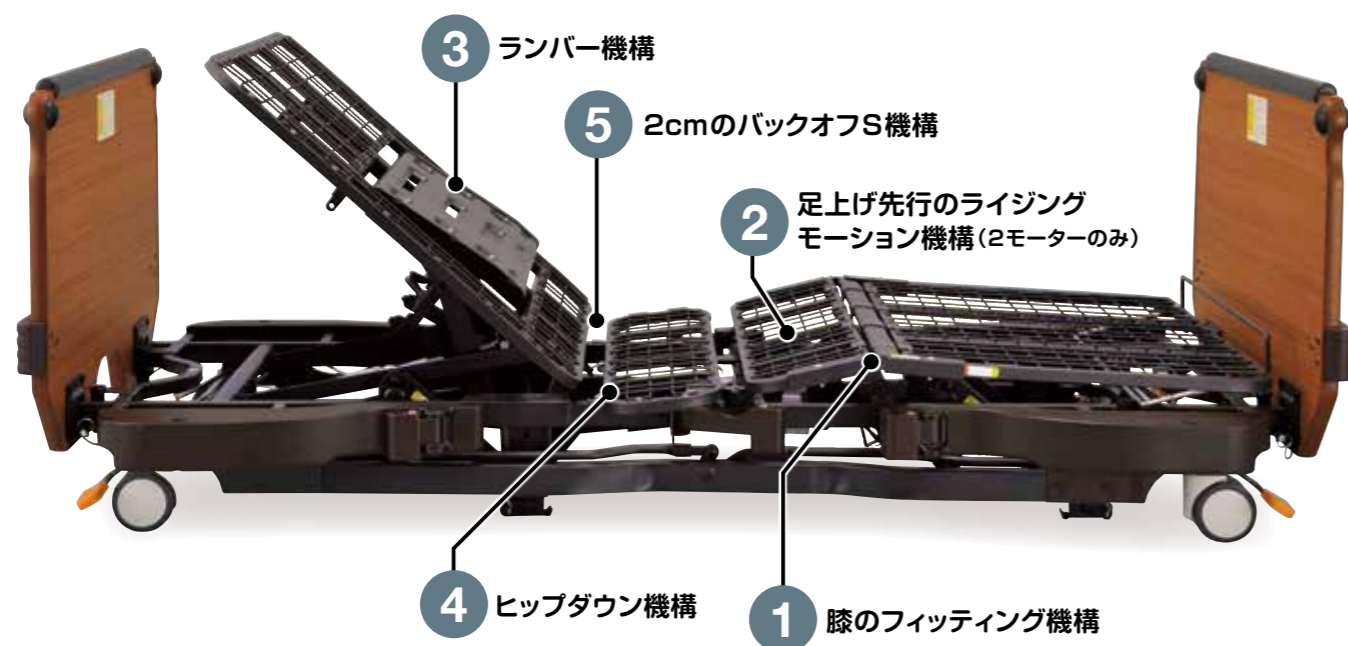

1 背上げ時のズレを抑える膝位置のフィッティング機構

対応機種 2 3

膝の位置とベッドの曲がる位置が合っていないと背上げ時に身体が足方向へズレてしまいます。アルティレット・トゥーユーは利用者のお尻の長さに合わせて、パーツの変更なしでひざ脚ボトムの屈曲位置を2段階に調節できるので、ズレが少なく姿勢を崩しにくくなります。

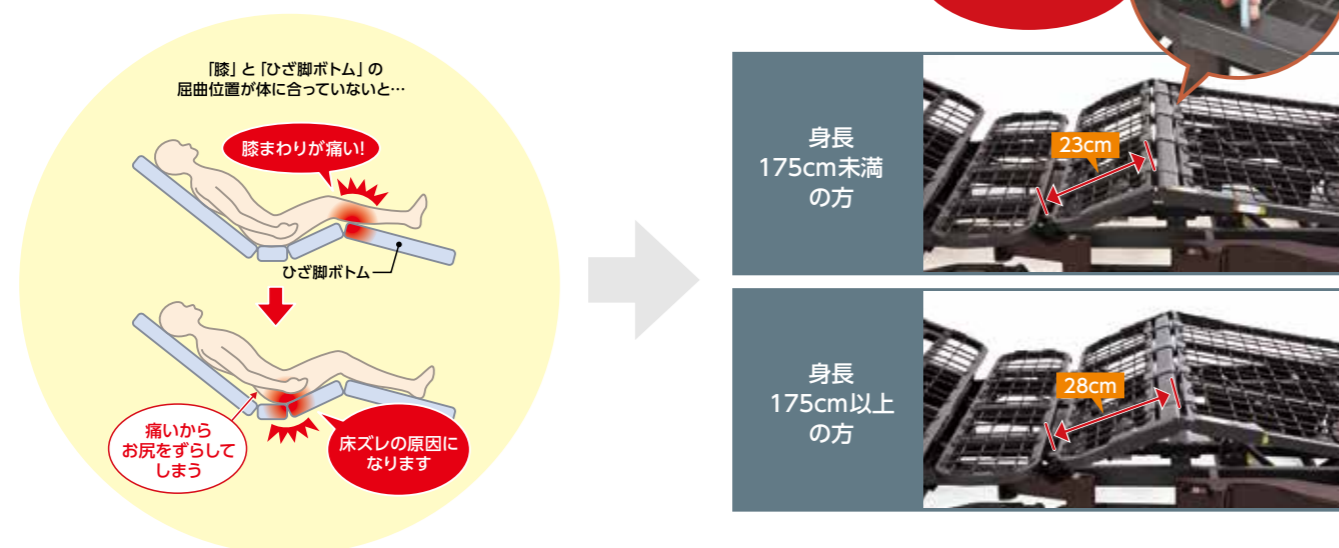

2 背上げ時のズレを抑える 1ボタン操作のライジングモーション機構

対応機種 2

背上げボタンを押すと、自動的に膝から上がり、その後、背が上がりだす「ライジングモーション」。これにより、足方向へのズレを抑制します。
※背上げ単独の切り替えもワンタッチで可能です。

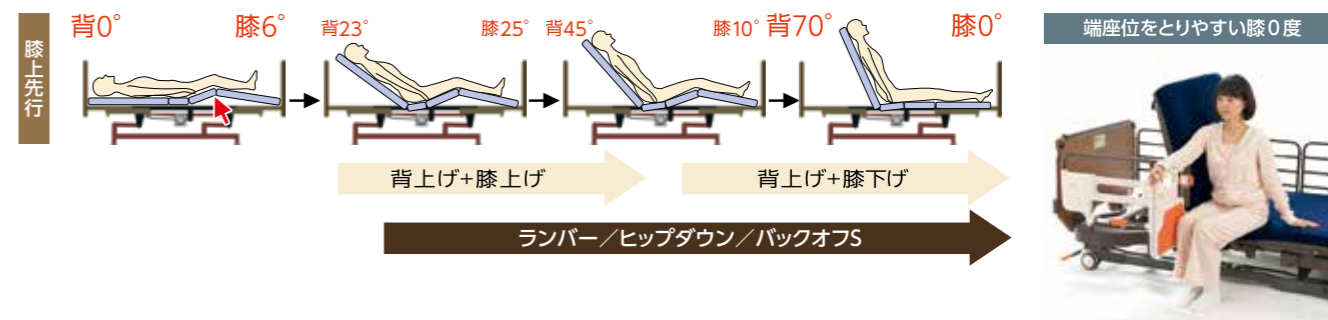

3 背上げ時の背圧を軽減し、 呼吸を楽にするランバー機構

対応機種 2 3

背圧軽減のため、背上げ時は「背抜き機構」、背下げ時は「牽引感(背が引っ張られる感覚)軽減」をランバーの動きで実現。ランバー機構により背上げ時、背下げ時の背圧、腹圧の軽減を実現しました。

※ON/OFF切替可能



4 骨盤を起し姿勢を崩しにくく するヒップダウン機構

対応機種 2 3

背上げと同時に、自動的に臀部のボトムが傾斜します。これにより、骨盤を起し、ズレを抑制します。



5 背圧・腹圧を軽減するバックオフS機構

対応機種 2 3

背ボトムを後方に2cmスライドさせながら上半身を起す背上げ機能で、腹部や背中への圧迫感を軽減します。また、特殊な背上げ機能により、通常、腰付近にかかる背圧は、肩付近にかかるように設計され、肩の後ろに手を差し込むだけでも大幅に除圧できます。

背上げ中に起きる背圧を放置すると呼吸困難になる恐れもあります。

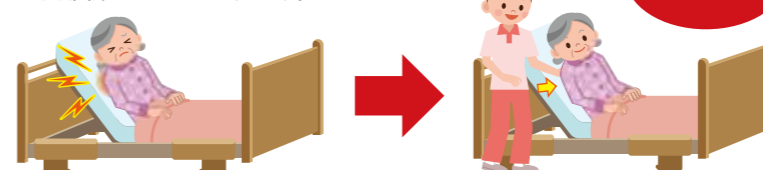

※背圧については、自分で体を動かす事ができない人は特にご注意ください。

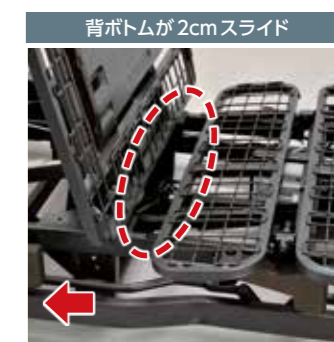

足のむくみを軽減させる足上げ機構では、足先上げか、足先下げを簡単に選ぶことができます。



足先上げ



足先下げ

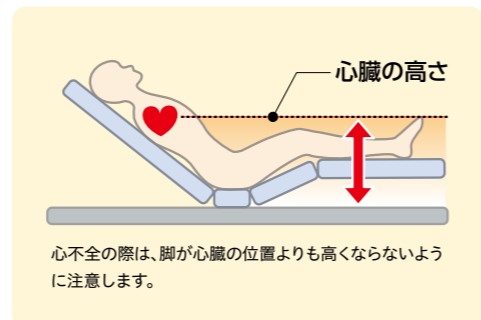

床面高さが25~63cmまで昇降することで、介助者の腰痛を防止できます。



足方向へ8cmスイングしながら昇降しますが、25cmの最低床面高さで63cmの最高床面高さでヘッドボードは同じ位置になります。よってヘッドボード側は壁に近づけての設置が可能となります。

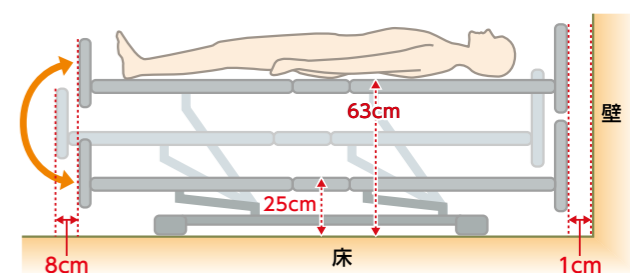

伝い歩きの際に握りやすく
終端がわかりやすい
球状デザイン



ひとくちメモ

寝た状態になると内臓が横に広がり、肺を圧迫し容積が小さくなります。結果、息苦しさを感ずることがあります。背上げ機能を使うことで、内臓が下がり肺の圧迫が無くなります。

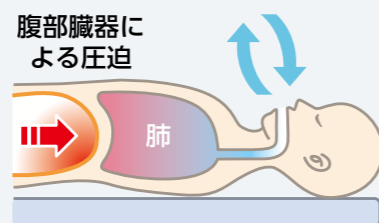

隙間による事故に配慮した安全の隙間設計



事故が起きにくい安心の隙間設計です。

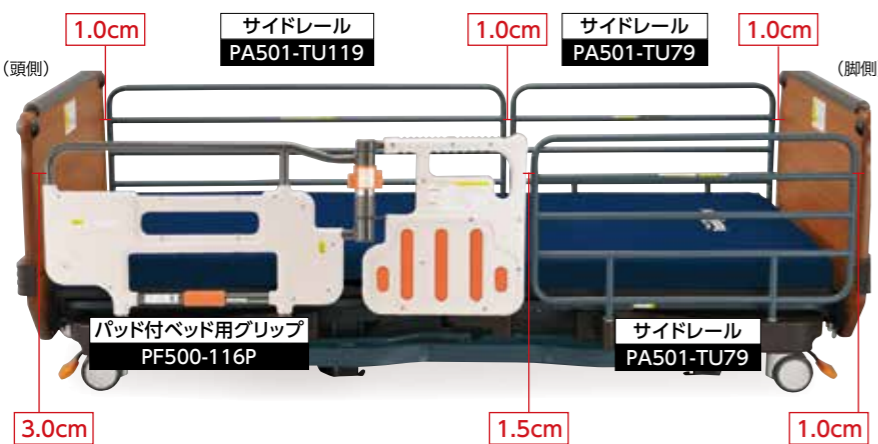

オプションのロングサイドレール PA501-TU119で「真ん中差し」でのご使用が可能です。また中央のサイドレールホルダーを使用しない時は、収納できるため移乗の妨げとなりません。

頭側、脚側、左右どこからでも
ロックできるセンターペダル、
サイドペダル搭載

センターはもちろん、左右からもロックが掛けやすい構造。設置方向を問わずロックが簡単なので、スタッフの負担軽減に繋がります。



細かな部分にもこだわった機能面



サイドレール収納ホルダー



点滴棒取り付け穴



ハロンバッグ用フック

車椅子との移乗もすき間がなく安心な収納式サイドレールホルダー

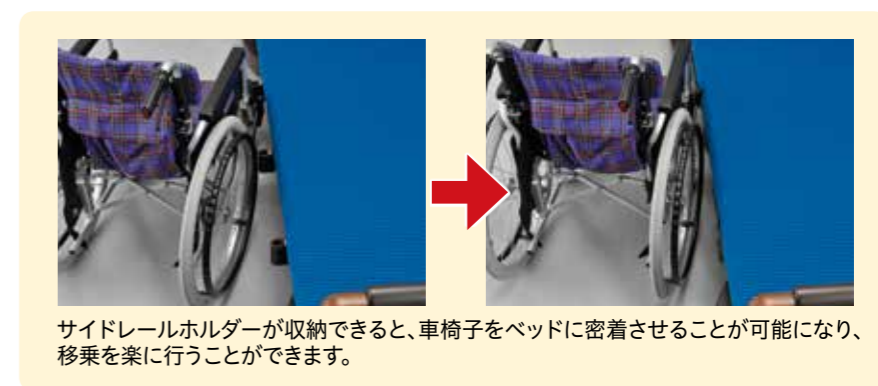

サイドレールホルダーが収納できると、車椅子をベッドに密着させることが可能になり、移乗を楽に行うことができます。

持ちやすく使いやすいユニバーサルデザインに基づく ニューデザインの手元スイッチ



麻痺・リウマチ・握力の弱い 方でも保持しやすい ダブル・ホールドマウント

指の間ではさめるので、麻痺側の手でも落ちにくく、
使いやすくなりました。



サイドレールやボードからの落下を考慮し、 掛けやすい形状を追求



引っ掛かりの少ないスムーズなスライド

静音性・防水性にも優れた デンマーク LINAK社製モーターを搭載

静音性・防水性 (IP×4) に優れたデンマークのLINAK社製モーターを搭載。さらにお手入れ
がしやすくなりました。また、深夜でも気兼ねなくベッド操作が可能です。

※IP×4とは、全方向からの水の飛沫に対応した防水規格です。



仕様

2モーター／3モーター

(単位:cm)

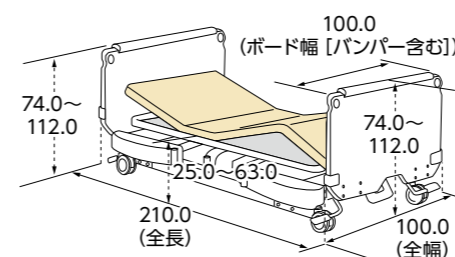

※中央のサイドレールホルダー使用時は全幅 100.0cm となります。
※昇降時はシングルしながら昇降する為、脚側は 8cm 以上、頭
側は 1cm 以上のスペースが必要です。
※床からベースフレームの間は 6.0cm となります。

	2モーター	3モーター
材質	本体部: スチール、ABS ヘッド・フットボード: MDF オレフィン化粧板、天然木	
背角度	0~70度	
膝角度	0~25度	0~18度
床面高	25.0~63.0cm	
マットレス 適合寸法	全長 190.0~195.0cm、 幅 88.0~91.0cm	
定格消費電力	100W	
電源	100V	
原産国	ベトナム	
モーター部	LINAK 社製	
質量	116.5kg	120.0kg
梱包	4 梱包	
最大使用者体重	120kg / 安全使用荷重: 1700N	

専用オプション

※その他オプションはP40~P43、P46~P50をご覧ください。



手元スイッチホルダー

PE501-D40

■メーカー希望小売価格
1,188円(税込)
■JANコード / 4539940081801
■材質 / PP
■寸法 / 長さ21.7×幅7.6×高さ5.3cm
■質量 / 60g



エアマット用ハンガー

PE500-A4050

■メーカー希望小売価格
1,836円(税込)
■JANコード / 4539940081795
■材質 / パー部: POM
フック部: ABS
■寸法 / 長さ33.5×幅10.5×高さ12.5cm
■質量 / 420g
■耐荷重 / 10kg



腰ボトム Spacer (2個組)

PE502-A1

■メーカー希望小売価格
1,296円(税込)
■JANコード / 4539940081887
■材質 / PP
■寸法 / 奥行2.6×幅5.0×高さ5.0cm
■質量 / 21g (1個当たり)
■耐荷重 / 120kg (2個使用時)

●ボルドー

●2モーターベッド

P101-21AA1
■メーカー希望小売価格
496,800円(税込)
■JANコード / 4539940074575



●3モーターベッド

P101-31AA1
■メーカー希望小売価格
529,200円(税込)
■JANコード / 4539940074605



●アンバー

●2モーターベッド

P101-21AA2
■メーカー希望小売価格
496,800円(税込)
■JANコード / 4539940074582



●3モーターベッド

P101-31AA2
■メーカー希望小売価格
529,200円(税込)
■JANコード / 4539940074612



●アプリコット

●2モーターベッド

P101-21AA3
■メーカー希望小売価格
496,800円(税込)
■JANコード / 4539940074599



●3モーターベッド

P101-31AA3
■メーカー希望小売価格
529,200円(税込)
■JANコード / 4539940074629



Ultilet アルティレット

16
種類の
組合せ



●特許第5089786号(手元スイッチ形状)

膝のフィッティング機構、ライジングモーション[※]を搭載した
施設用低床電動ベッドのスタンダードモデル
小物が置ける宮付タイプが新登場!

※ライジングモーションは2モーターのみ



宮付タイプ
ライトブラウン



宮付タイプ
ダークブラウン

「ビカムポイントマットレス」との組み合わせ例

2015年12月発売予定

利用者の膝の位置に合わせ 曲がる位置を調節できるフィッティング機構

膝の位置とベッドの曲がる位置が合っていないと背上げ時に身体が足方向へズレてしまいます。アルティレットは利用者的大腿部の長さに合わせて、パーツの変更なしでひざ脚ボトム
の屈曲位置を3段階に調節できるので、ズレが少なく姿勢を崩しにくくなります。

対応機種 2 3

ピンを外して
左右にずらすだけの
簡単調整!

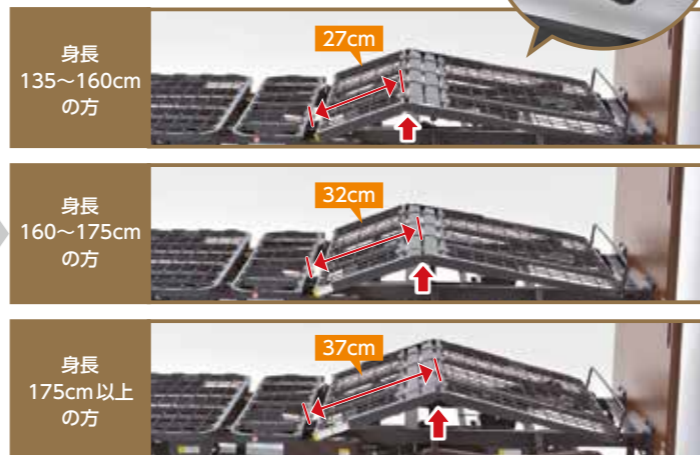
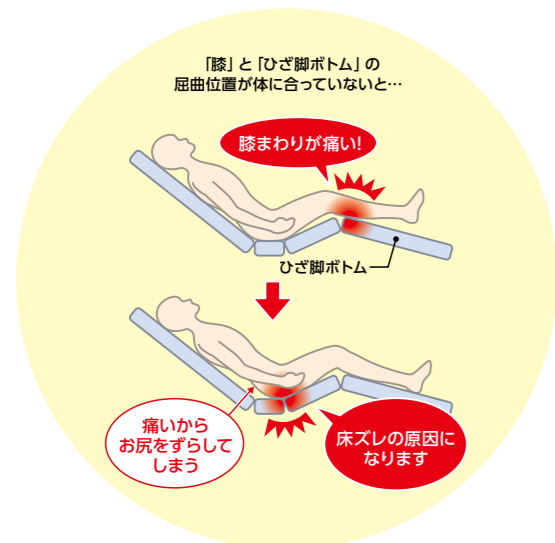

特徴



フラットタイプ
ダークブラウン

固定脚仕様



フラットタイプ
ライトブラウン

「ユービーポイントマットレス」との組み合わせ例

対応機種 2

1ボタン操作のライジングモーション機構

背上げボタンを押し続けるだけの簡単操作で図のように動作し、
膝角度の動きは下図のように2種類に設定できます。

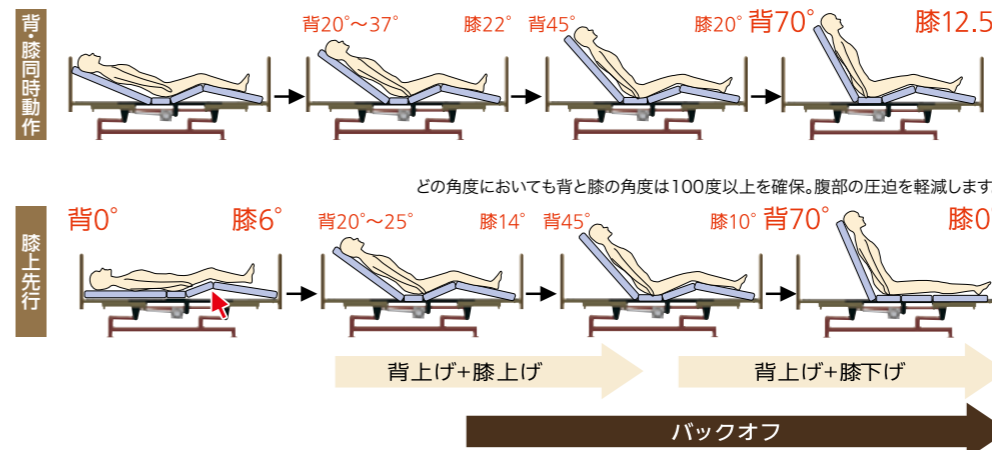

ズレにくい膝上げ保持
どちらでも設定可能
端座位をとりやすい膝0度



アルティレットは「介護を受けられる方・される方」の質の高いご満足を目指したベッドです。

背圧・腹圧を軽減するバックオフ機構

背ボトムを後方に4cmスライドさせながら上半身を起こす背上げ機能で、腹部や背中への圧迫感を軽減します。また、特殊な背上げ機能により、通常、腰付近にかかる背圧は、肩付近にかかるように設計され、肩の後ろに手を差し込むだけでも大幅に除圧できます。

※背圧については、自分で体を動かす事ができない人は特にご注意ください。



隙間による事故に配慮した安全の隙間設計



事故が起きにくい安心の隙間設計です。

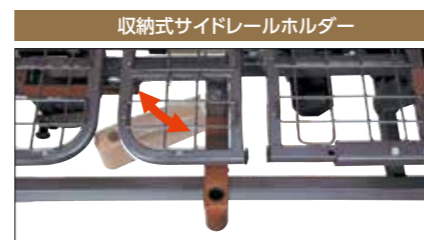
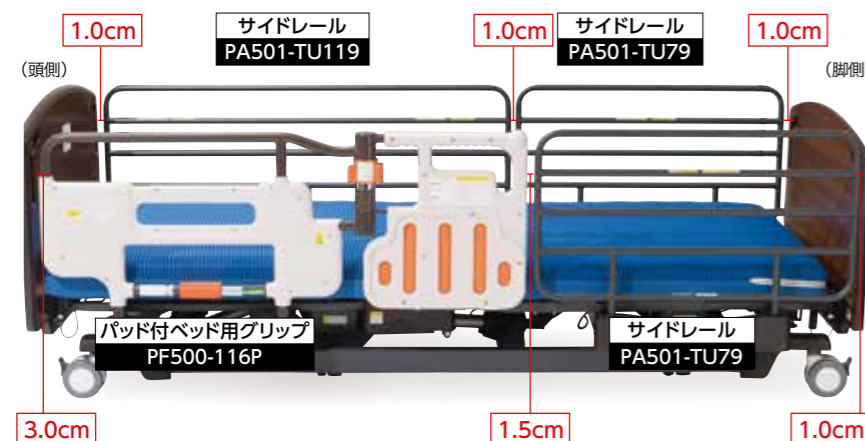

オプションのロングサイドレールPA501-TU119で「真ん中差し」でのご使用が可能です。また中央のサイドレールホルダーを使用しない時は、収納できるため移乗の妨げとなりません。



ロック操作をしやすい様にボード形状をカット。足先のケガへの配慮です。

床面高さが25~63cmまで昇降することで、介助者の腰痛を防止できます。

身長の高い方でも立ち上がりやすい高さに設定できます。また、63cmまで上げることができ、介助者の腰への負担を軽減できます。

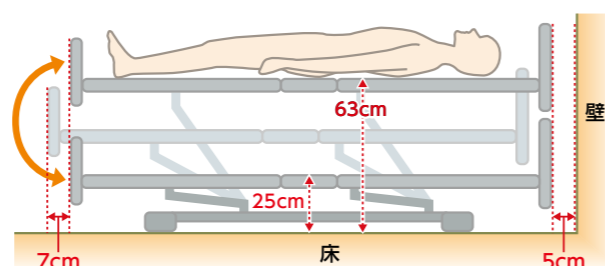

静音性・防水性にも優れたデンマーク LINAK社製モーターを搭載

静音性・防水性(IP×4)に優れたデンマークのLINAK社製モーターを搭載。さらにお手入れがしやすくなりました。

※IP×4とは、全方向からの水の飛沫に対応した防水規格です。



仕様

2モーター/3モーター(※1、※2)

●フラットタイプ

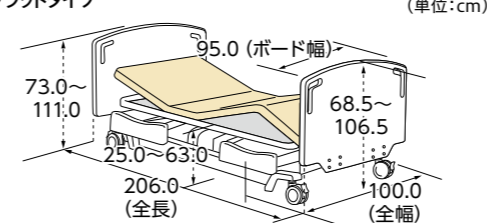

●宮付タイプ

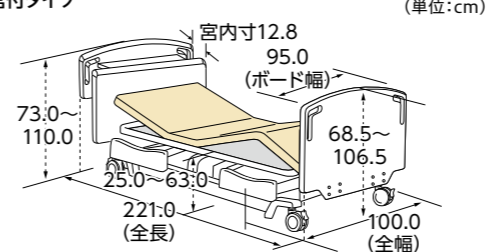

※1.中央のサイドレールホルダー使用時は全幅103.5cmとなります。
※2.昇降時はスイングしながら昇降する為、脚側は7cm以上、頭側は5cm以上のスペースが必要です。
※床からベースフレームの間は5.7cmとなります。

	2モーター	3モーター
材質	本体部: スチール、ABS ヘッド・フットボード: プリント紙化粧板、PU塗装	
背角度	0~70度	
膝角度	0~22度	0~17度
床面高	25.0~63.0cm	
マットレス適合寸法	全長190.0~193.0cm、幅88.0~91.0cm	
定格消費電力	90W	
電源	100V	
原産国	本体: ベトナム 木部: 中国、ベトナム	
モーター部	LINAK社製	
質量 (キャスター仕様の場合)	フレーム	95.0kg (95.5kg)
	収納	106.0kg (106.5kg)
梱包	4梱包(キャスター仕様は5梱包)	
最大使用者体重	120kg/安全使用荷重: 1700N	

●ダークブラウン

●2モーターベッド

	キャスター仕様	固定脚仕様
フラット	P109-22AA1 ■メーカー希望小売価格 388,800円(税込) ■JANコード/4539940001977	P109-21AA1 ■メーカー希望小売価格 340,000円(非課税) ■JANコード/4539940001960
宮付	P109-22AC1 ■メーカー希望小売価格 421,200円(税込) ■JANコード/4539940001571	P109-21AC1 ■メーカー希望小売価格 370,000円(非課税) ■JANコード/4539940001564

●3モーターベッド

	キャスター仕様	固定脚仕様
フラット	P109-32AA1 ■メーカー希望小売価格 421,200円(税込) ■JANコード/4539940002028	P109-31AA1 ■メーカー希望小売価格 370,000円(非課税) ■JANコード/4539940002011
宮付	P109-32AC1 ■メーカー希望小売価格 453,600円(税込) ■JANコード/4539940001618	P109-31AC1 ■メーカー希望小売価格 400,000円(非課税) ■JANコード/4539940001601

●ライトブラウン

●2モーターベッド

	キャスター仕様	固定脚仕様
フラット	P109-24AB1 ■メーカー希望小売価格 388,800円(税込) ■JANコード/4539940001991	P109-23AB1 ■メーカー希望小売価格 340,000円(非課税) ■JANコード/4539940001984
宮付	P109-24AD1 ■メーカー希望小売価格 421,200円(税込) ■JANコード/4539940001595	P109-23AD1 ■メーカー希望小売価格 370,000円(非課税) ■JANコード/4539940001588

●3モーターベッド

	キャスター仕様	固定脚仕様
フラット	P109-34AB1 ■メーカー希望小売価格 421,200円(税込) ■JANコード/4539940002042	P109-33AB1 ■メーカー希望小売価格 370,000円(非課税) ■JANコード/4539940002035
宮付	P109-34AD1 ■メーカー希望小売価格 453,600円(税込) ■JANコード/4539940001632	P109-33AD1 ■メーカー希望小売価格 400,000円(非課税) ■JANコード/4539940001625

※宮付タイプは2015年12月発売予定です。

専用オプション

※その他オプションはP40~P43、P46~P50をご覧ください。



写真は7cm延長脚です

アルティレット専用 延長脚

高さ調節用14cm延長脚(4個組)

PDP-140G
■メーカー希望小売価格
3,996円(税込)
■JANコード/4539940081368

高さ調節用7cm延長脚(4個組)

PDP-70G
■メーカー希望小売価格
3,996円(税込)
■JANコード/4539940081375

高さ調節用3.5cm延長脚(4個組)

PDP-35G
■メーカー希望小売価格
3,996円(税込)
■JANコード/4539940081382

介護ベッドのJIS規格とは

2009年に改定された介護ベッドの日本工業規格「JIS T 9254:2009」

2005年12月に作成された「JIS T 9254:2005」以降、介護ベッドに絡む重症・死亡事故が数十件発生しました。それを受け、2009年3月、様々な安全対策事項を盛り込んだ「JIS T 9254:2009」として改正されました。

「適正な製品かどうか」に加え、「適正な生産体制であるか」より厳しくなったチェックをクリア

改正された「JIS T 9254:2009」では、基本的な機能・性能に加え、サイドレール周りの挟まり事故の防止対策、その他強度・耐久試験等の項目が追加され、その内容に製品が適合していることが必須となっています。

また、今回の改正では、その製品を生産する工場が「安全で正しい製品を安定して継続的に作る設備や検査体制を持っているか」「問題発生時に是正処置が速やかになされる体制であるかどうか」などの「工場認証」も必要になりました。

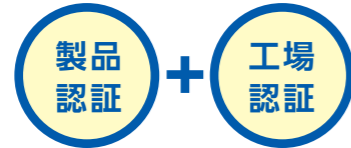

つまり、商品の規格がJISに準じているとしても、この工場認証が得られなければJIS認証取得は出来ないということになります。

JISマーク表示は、製品品質を保証する第三者認証制度であり、「国による制度の信頼性の確保措置」です。

経済産業省が指定する第三者による「製品認証」「工場認証」の両方をクリアすることにより、JISマーク表示の製品を製造販売することができます。

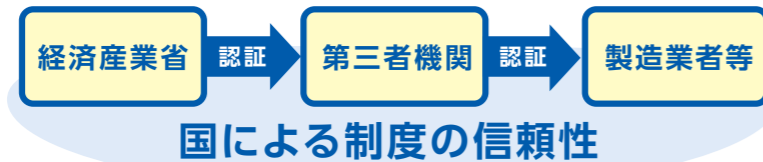

小売業者は、製造販売業者と「JIS製品取り扱いに関する契約」を取り交わし、初めて販売することが可能となります。

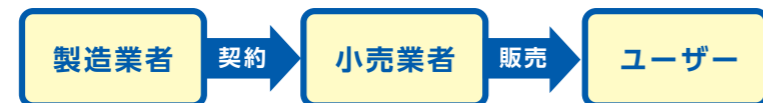

このような事故が多発しています

レールとレールの間に首が挟まれた事故



レールとレールに体が挟まれた事故



ベッド用グリップのロック忘れによる転倒



背上げ時にレールとマットの間に挟まれた事故



ベッド用グリップやレールとマットの間に挟まれた事故



ベッド用グリップやレールの突起に衣服が絡みついた事故



詳しくは「医療・介護ベッド安全普及協議会」Webサイト <http://www.bed-azen.org> を御覧ください。



ベッド周辺機器 施設用家具

自動ロック式 ベッド用グリップ

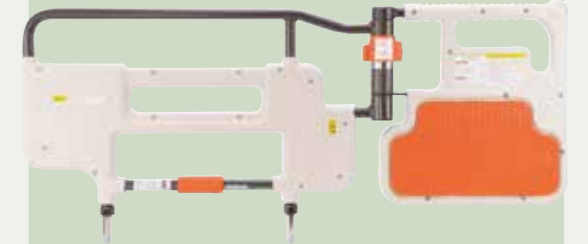

サイドレール



施設用家具



テーブル・ その他周辺機器



ノーリフト環境を実現させる、唯一の自動ロック式ベッド用グリップ ニーパロPⅡ

ノーリフトとは？

ノーリフトとは、人の力だけで患者や利用者を抱え上げずに、福祉用具を活用することにより腰の負担を軽減させる、安全な看護・介護行為のことです。介護者の腰痛予防に大きな効果が期待できます。



ロック忘れによる事故を予防する 自動ロック方式(業界初)

立ち上がる時にグリップ部分が固定されていないと手を挟んだり、転倒事故の原因になります。このような事故を防止するため、「ニーパロPⅡ」には45度毎に自動的にロックする機構を搭載しています。(特許第4921535号)



握力の弱った方でも簡単にロックできる ユニバーサルデザイン



指や手のひらで楽に解除できるユニバーサルデザインです。



回転レバーと下からも固定できる 安心のダブルロック方式を採用

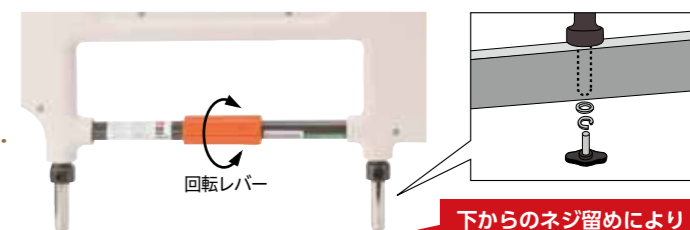

下からのネジ留めにより抜ける心配がありません

握りやすさを追求し、 手首への負担を軽減する 「ニーパロボール」と 「波型グリップ」デザイン



従来のベッド用グリップでは、写真のように膝が前方向にズレ落ちると首を打ったり、転倒するなど危険な状態になることもありました。(ひざ折れ状態)



安心ひざパッドがあると・・・

- **すり落ちを予防します!**
膝の位置にパッドがあり、「ひざ折れ」を防止できます。



- **端座位時のすり落ち予防!**
45度を利用すると膝位置が固定できマットからのすり落ちを防げます。



- **楽な立ち上がり!**
膝をパッドにあて腕を引くことで、腰が浮きやすくなり、より少ない力で立ち上がることができます。



- **立位を安定!**
腕・ひざ・足の3点で身体を支えるため、立位状態が安定しやすくなります。



- **移乗用具の安心利用!**
トランスファーボードなど滑りやすい移乗用具を使用する際も「ひざ折れ」の心配がなく、安心して使用できます。

- **後方介助を実現!**
介助者の腰への負担が大きい「前方介助」から、腰への負担が少ない「後方介助」を安心して実施することが可能です。【P42/使い方(A)参照】



ニーパロIIの使い方

後方介助移乗

●【使い方(A)】ベッドから車いすへの介助移乗(トランスファーボードを使った場合)

ノーリフトを実現しました



1 ベッドの背を上げ、ベッドの高さを車いすよりもやや高く設定し、グリップ部を45度にセットする。車いすのブレーキをかける。左足を前に出す。逆にするとう足を痛める原因になるため注意する。



2 グリップ部を握らせ、後ろに倒れないように注意しながら、ボードを左臀部の下に敷き、片方の端を車いすの中心位置に置く。



3 車いすの手すりを握らせ、引くように促す。介助者の右足はベッドの上に乗せる。



4 左腰部を支え、左腕側へ寄りかかると体を傾かせ、右臀部を軽く押し、車いすへ移乗させる。移乗中に車いすが動かないように左足で固定する。



5 右臀部に体重が乗るように右に体を傾け、車いすの奥まで移乗させる。



6 抜きやすいように身体を左に傾けてボードを上げ、前後に動かしながら引き抜く。

自立移乗

●【使い方(B)】ベッドから車いすへの自立移乗(90度の場合)



1 グリップ部を90度を開き、膝をパッドにあてる。ベッドの高さを車いすよりもやや高くする。車いすを寄せ、ブレーキをかける。



2 車いす側の足を前に出す。逆にするとう足を痛める原因になるため注意する。(45度の場合も同じ)



3 膝をパッドにあてながら立ち上がり、車いすへ移る。あるいは腰を浮かして...



「トランスファーボード」や「スライディングシート」は、表面が滑りやすく加工されており、用途に合わせ様々な形状があります。詳しくは福祉用具販売会社にお尋ねください。

ポイント

移乗する時の基本動作は「ベッドの高さを調整すること」です。ベッドから車いすへ移る場合は、ベッドの高さを車いすの座面よりやや高くします。逆に、車いすからベッドに移る場合は、ベッドの高さを下げ、車いすよりもやや低く設定します。



パッド付自動ロック式ベッド用グリップ



パッド付自動ロック式ベッド用グリップ「ニーパロPⅡ」

PF500-116P ■TAISコード/00631-000235
■メーカー希望小売価格 ■JANコード/4539940082112
64,800円(税込)



安心ひざパッド・安全カバー付ベッド用グリップ「ニーパロPSⅡ」

PF500-116PS ■TAISコード/00631-000246
■メーカー希望小売価格 ■JANコード/4539940082136
74,088円(税込)

自動ロック式ベッド用グリップ

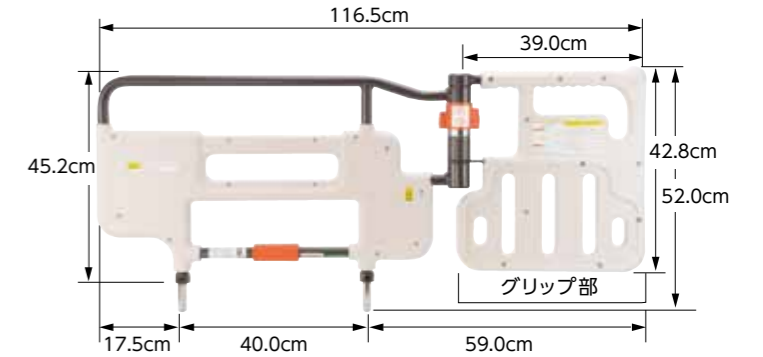

自動ロック式ベッド用グリップ「ニーパロⅡ」

PF500-116 ■TAISコード/00631-000234
■メーカー希望小売価格 ■JANコード/4539940082082
60,480円(税込) ■材質/スチール、亜鉛ダイカスト、ABS、POM
■質量/8.9kg



安全カバー付ベッド用グリップ「ニーパロSⅡ」

PF500-116S ■TAISコード/00631-000245
■メーカー希望小売価格 ■JANコード/4539940082129
69,768円(税込)

ニーパロII専用オプション

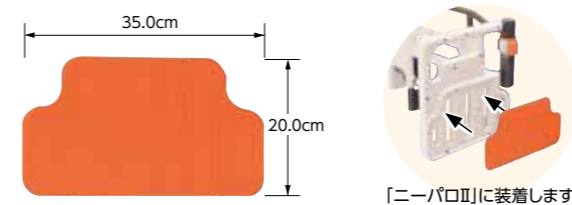

ニーパロII専用安心ひざパッド「ニーパロ・パッドⅡ」
(特許第4802296号)

PF500P-116 ■JANコード/4539940082099
■メーカー希望小売価格 ■材質/EVA
4,320円(税込) ■寸法/35.0×20.0×3.3(厚み)cm
■質量/250g

ニーパロ

●パッド付自動ロック式ベッド用グリップ「ニーパロP」

PZR-AT116JHP ■TAISコード/00631-000181
■メーカー希望小売価格 ■JANコード/4539940081658
64,800円(税込)

●自動ロック式ベッド用グリップ「ニーパロ」

PZR-AT116J ■TAISコード/00631-000179
■メーカー希望小売価格 ■JANコード/4539940081634
60,480円(税込) ■材質/スチール、亜鉛ダイカスト、ABS
■質量/9.7kg

●安心ひざパッド・安全カバー付ベッド用グリップ「ニーパロPS」

PZR-AT116JHPSN ■TAISコード/00631-000182
■メーカー希望小売価格 ■JANコード/4539940081665
74,088円(税込)

●安全カバー付ベッド用グリップ「ニーパロS」

PZR-AT116JSN ■TAISコード/00631-000180
■メーカー希望小売価格 ■JANコード/4539940081641
69,768円(税込)

●ニーパロ専用安心ひざパッド「ニーパロ・パッド」

PZRHP-AT116J ■JANコード/4539940081696
■メーカー希望小売価格 ■材質/EVA
4,320円(税込) ■寸法/35.0×13.0×3.3(厚み)cm
■質量/200g

安全カバーで事故予防

麻痺している腕は感覚も鈍くなっています。挟んでいる事に気づかず背上げすると骨折することがあります。安全カバーで予防してください。

※カバーだけのお求めは、
「ニーパロII用安全カバー PF500S-116 9,288円(税込)」
「ニーパロ用安全カバー PZRSN-AT116J 9,288円(税込)」

※アルティレットシリーズおよびケアレットシリーズには、これらのサイドレールはご使用できません。

サイドレール(医療介護ベッド用)

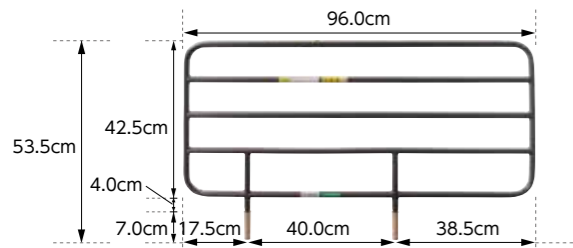

ロングサイドレール(2本組)

PA505-96 ■メーカー希望小売価格 **16,100円(税抜)**、**17,388円(税込)**

■TAISコード/00631-000232 ■JANコード/4539940082015
■材質/スチール(粉体焼付塗装)、PA ■寸法/幅96.0×高さ53.5cm
■質量/6.8kg



安全カバー付 ロングサイドレール(2本組)

PA505-96S ■メーカー希望小売価格 **31,000円(税抜)**、**33,480円(税込)**

■TAISコード/00631-000233 ■JANコード/4539940082075
■材質/本体:スチール(粉体焼付塗装)、PA カバー:ポリエステル、ポリウレタン、合成ゴム ■寸法/幅96.5×高さ54.0cm ■質量/7.4kg

※安全カバーのみ PA505S-96(1枚入) ¥7,992(税込)

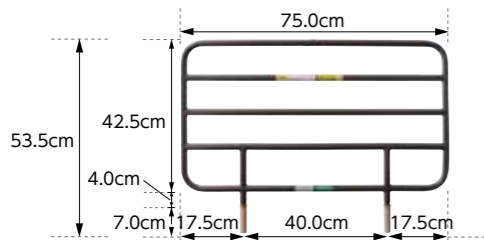

レギュラーサイドレール(2本組)

PA505-75 ■メーカー希望小売価格 **11,500円(税抜)**、**12,420円(税込)**

■TAISコード/00631-000230 ■JANコード/4539940082020
■材質/スチール(粉体焼付塗装)、PA ■寸法/幅75.0×高さ53.5cm
■質量/5.4kg



安全カバー付 レギュラーサイドレール(2本組)

PA505-75S ■メーカー希望小売価格 **26,400円(税抜)**、**28,512円(税込)**

■TAISコード/00631-000231 ■JANコード/4539940082044
■材質/本体:スチール(粉体焼付塗装)、PA カバー:ポリエステル、ポリウレタン、合成ゴム ■寸法/幅75.5×高さ54.0cm ■質量/5.9kg

※安全カバーのみ PA505S-75(1枚入) ¥7,992(税込)

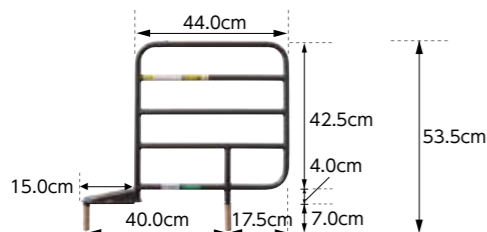

ショートサイドレール(2本組)

PA505-44 ■メーカー希望小売価格 **11,500円(税抜)**、**12,420円(税込)**

■TAISコード/00631-000228 ■JANコード/4539940081986
■材質/スチール(粉体焼付塗装)、PA、PP ■寸法/幅59.0×高さ53.5cm
■質量/4.5kg



安全カバー付 ショートサイドレール(2本組)

PA505-44S ■メーカー希望小売価格 **26,400円(税抜)**、**28,512円(税込)**

■TAISコード/00631-000229 ■JANコード/4539940082013
■材質/本体:スチール(粉体焼付塗装)、PA、PP カバー:ポリエステル、ポリウレタン、合成ゴム ■寸法/幅59.5×高さ54.0cm ■質量/4.8kg

※安全カバーのみ PA505S-44(1枚入) ¥7,992(税込)

PF500、PA505シリーズは、乗り越え・転落防止対策として、従来品に比べレール高さを2cmアップし、より安全性を高めました。

※マット厚18cmまで対応しています。

じょくそう予防マットレスは、厚みがあります。

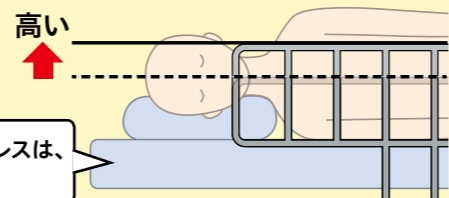

※非課税のベッドと同時購入の場合、サイドレールは2セット(4本)まで非課税となります。

※旧タイプのPZR-116J、PZR-K900TAH、BG-53J、BG-500VN、BG-500VS、BG-1000V用の安全カバーもご用意しています。詳しくは当社ホームページをご覧ください。

お部屋のレイアウトや、身体の状態に合わせて、アレンジ自在のサイドレール。転落や布団のずれ落ちを防ぎます。

組み合わせ例

(ベッドはミオレットII)

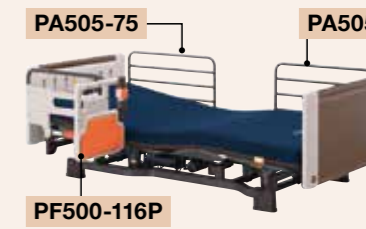
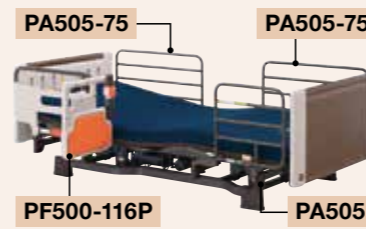
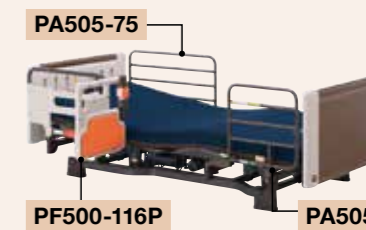
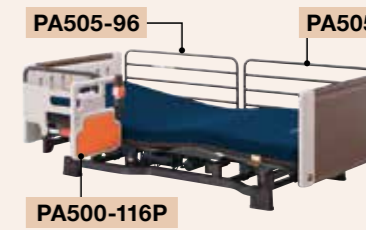

ミオレット・フォーユー、プリモットにはこちらのサイドレールもご使用できます。(*)

●ロングサイドレール(2本組)

BG-96J ■メーカー希望小売価格 **16,100円(税抜)**、**17,388円(税込)**

■TAISコード/00631-000150 ■JANコード/4539940081399
■材質/スチール(粉体焼付塗装)、PA ■寸法/幅96.0×高さ51.5cm
■質量/6.8kg

●レギュラーサイドレール(2本組)

BG-75J ■メーカー希望小売価格 **11,500円(税抜)**、**12,420円(税込)**

■TAISコード/00631-000151 ■JANコード/4539940081405
■材質/スチール(粉体焼付塗装)、PA ■寸法/幅75.0×高さ51.5cm
■質量/5.4kg

●ショートサイドレール(2本組)

PA500-FU44 ■メーカー希望小売価格 **11,500円(税抜)**、**12,420円(税込)**

■TAISコード/00631-000202 ■JANコード/4539940081719
■材質/スチール(粉体焼付塗装)、PA、PP ■寸法/幅59.0×高さ51.5cm
■質量/4.5kg

(*)ミオレットIIにはご使用できません。

(*)適合サイドレールの組み合わせについては、「ベッドオプション適合表」(P68,P69)および、各商品の取扱説明書をご覧ください。

●安全カバー付 ロングサイドレール(2本組)

BG-96JSN ■メーカー希望小売価格 **31,000円(税抜)**、**33,480円(税込)**

■TAISコード/00631-000168 ■JANコード/4539940081528
■材質/本体:スチール(粉体焼付塗装)、PA カバー:ポリエステル、ポリウレタン、合成ゴム ■寸法/幅96.5×高さ52.0cm ■質量/7.4kg

※安全カバーのみ BGSN-96J1(1枚入) ¥7,992(税込)

●安全カバー付 レギュラーサイドレール(2本組)

BG-75JSN ■メーカー希望小売価格 **26,400円(税抜)**、**28,512円(税込)**

■TAISコード/00631-000167 ■JANコード/4539940081535
■材質/本体:スチール(粉体焼付塗装)、PA カバー:ポリエステル、ポリウレタン、合成ゴム ■寸法/幅75.5×高さ52.0cm ■質量/5.9kg

※安全カバーのみ BGSN-75J1(1枚入) ¥7,992(税込)

●安全カバー付 ショートサイドレール(2本組)

PA500-FU44SN ■メーカー希望小売価格 **26,400円(税抜)**、**28,512円(税込)**

■TAISコード/00631-000207 ■JANコード/4539940081740
■材質/本体:スチール(粉体焼付塗装)、PA、PP カバー:ポリエステル、ポリウレタン、合成ゴム ■寸法/幅59.5×高さ52.0cm ■質量/4.8kg

※安全カバーのみ BGSN-FU441(1枚入) ¥7,992(税込)

※ミオレット・フォーユー、ミオレットII、プリモレットおよびケアレットシリーズには、これらのサイドレールはご使用できません。

サイドレール(施設ベッド用)

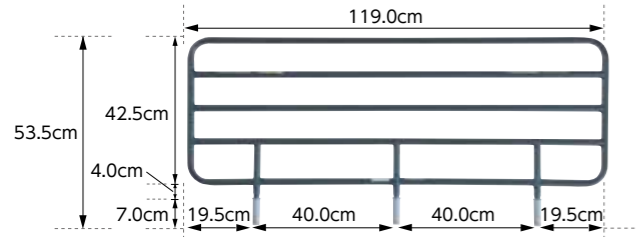

ロングサイドレール(1本入)

PA501-TU119 ■メーカー希望小売価格 10,300円(税抜)、11,124円(税込)

■JANコード/4539940081825
■材質/スチール(粉体焼付塗装)、PA ■寸法/幅119.0×高さ53.5cm
■質量/4.0kg



安全カバー付 ロングサイドレール(1本入)

PA501-TU119SN ■メーカー希望小売価格 17,800円(税抜)、19,224円(税込)

■JANコード/4539940081856
■材質/本体:スチール(粉体焼付塗装)、PA カバー:ポリエステル、ポリウレタン、合成ゴム ■寸法/幅119.5×高さ54.0cm ■質量/4.3kg

※安全カバーのみ PASN-TU119(1枚入) ¥7,992(税込)

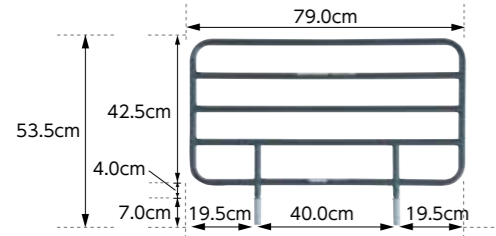

レギュラーサイドレール(2本組)

PA501-TU79 ■メーカー希望小売価格 11,500円(税抜)、12,420円(税込)

■JANコード/4539940081832
■材質/スチール(粉体焼付塗装)、PA ■寸法/幅79.0×高さ53.5cm
■質量/5.5kg



安全カバー付 レギュラーサイドレール(2本組)

PA501-TU79SN ■メーカー希望小売価格 26,400円(税抜)、28,512円(税込)

■JANコード/4539940081863
■材質/本体:スチール(粉体焼付塗装)、PA カバー:ポリエステル、ポリウレタン、合成ゴム ■寸法/幅79.5×高さ54.0cm ■質量/6.0kg

※安全カバーのみ PASN-TU79(1枚入) ¥7,992(税込)

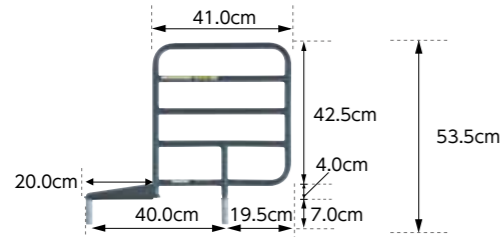

ショートサイドレール(2本組)

PA501-TU41 ■メーカー希望小売価格 11,500円(税抜)、12,420円(税込)

■JANコード/4539940081849
■材質/スチール(粉体焼付塗装)、PA、PP ■寸法/幅61.0×高さ53.5cm
■質量/4.5kg



安全カバー付 ショートサイドレール(2本組)

PA501-TU41SN ■メーカー希望小売価格 26,400円(税抜)、28,512円(税込)

■JANコード/4539940081870
■材質/本体:スチール(粉体焼付塗装)、PA、PP カバー:ポリエステル、ポリウレタン、合成ゴム ■寸法/幅61.5×高さ54.0cm ■質量/4.8kg

※安全カバーのみ PASN-TU41(1枚入) ¥7,992(税込)

安全カバー付サイドレールにすることで、図の様な事故を防ぎます。

レールに腕を入れて背上げを行うと腕を骨折する可能性があります。



危険!!



メッシュ構造により視野の妨げを軽減

※非課税のベッドと同時購入の場合、サイドレールは2セット(4本)まで非課税となります。

※ロングサイドレールPA501-TU119(1本入)は、最大2本までご使用できます。

※旧タイプのPZR-116J、PZR-K900TAH、BG-53J、BG-500VN、BG-500VS、BG-1000V用の安全カバーもご用意しています。詳しくは当社ホームページをご覧ください。

組み合わせ例

(ベッドはアルティレット・トゥーユー)



PA501-TU79



PA501-TU119



PA501-TU119



PA501-TU119



PA501-TU119

PA501-TU79



PA501-TU119

PA501-TU79

PF500-116P

PA501-TU41



PA501-TU119



PA501-TU119

PA501-TU79



PA501-TU119

PA501-TU41



PA501-TU79



PA501-TU79

PA501-TU79



PA501-TU79

PF500-116P



PA501-TU79

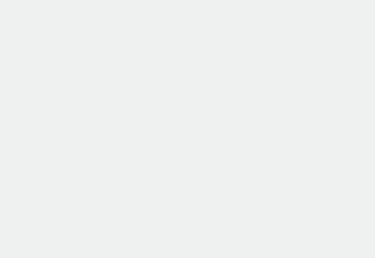

PA501-TU79

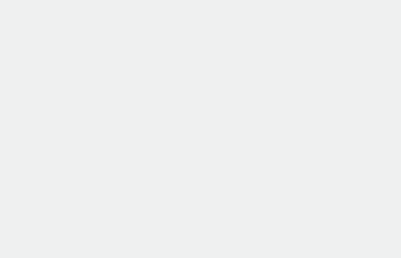

PF500-116P

施設用家具



床頭台ロータイプ

- ダークブラウン PK01-DB
 - ミディアムブラウン PK01-MB
 - ライトブラウン PK01-LB
- メーカー希望小売価格 **オープン価格**

■JANコード/4539940082211(ダークブラウン)、4539940082228(ミディアムブラウン)、4539940082235(ライトブラウン) ■材質/天然木化粧繊維板
■表面加工/天板:ポリエステル塗装 引き出し前板:ウレタン樹脂塗装
■寸法/幅44.0×奥行47.0×高さ70.0cm ■質量/18.0kg ■原産国/日本



床頭台ロータイプ(スライド天板付)

- ダークブラウン PK02-DB
 - ミディアムブラウン PK02-MB
 - ライトブラウン PK02-LB
- メーカー希望小売価格 **オープン価格**

■JANコード/4539940082242(ダークブラウン)、4539940082259(ミディアムブラウン)、4539940082266(ライトブラウン) ■材質/天然木化粧繊維板
■表面加工/天板:ポリエステル塗装 引き出し前板:ウレタン樹脂塗装
■寸法/幅44.0×奥行47.0×高さ70.0cm ■質量/20.0kg ■原産国/日本



床頭台ミドルタイプ(スライド天板付)

- ダークブラウン PK03-DB
 - ミディアムブラウン PK03-MB
 - ライトブラウン PK03-LB
- メーカー希望小売価格 **オープン価格**

■JANコード/4539940082273(ダークブラウン)、4539940082280(ミディアムブラウン)、4539940082297(ライトブラウン) ■材質/天然木化粧繊維板
■表面加工/天板:ポリエステル塗装 引き出し前板:ウレタン樹脂塗装
■寸法/幅49.0×奥行47.0cm×高さ127.0cm ■質量/28.0kg ■原産国/日本

居住空間に合わせた
木製施設用家具をご用意します。



木の色は3色からお選びいただけます。



F☆☆☆☆

フォースター基準とは、ホルムアルデヒドの発散量を抑えた安全の最高基準(JIS規格・JAS規格共通)です。使う方の安全と健康に配慮した仕様です。

プラッツの施設用家具は日本製

施設用家具は国産にこだわり仕上げました。

居室のレイアウトもご提案いたします。



オーダーメイドにも対応します。

施設様のご要望にお応えして、色やサイズなど、ニーズに合った家具をご提供します。

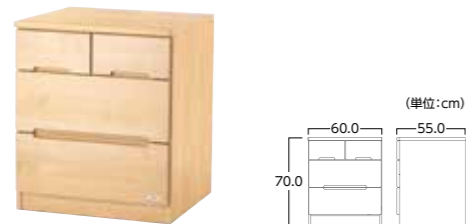

チェスト60-3段

- ダークブラウン PK04-DB
 - ミディアムブラウン PK04-MB
 - ライトブラウン PK04-LB
- メーカー希望小売価格 **オープン価格**

■JANコード/4539940082303(ダークブラウン)、4539940082310(ミディアムブラウン)、4539940082327(ライトブラウン) ■材質/天然木化粧繊維板
■表面加工/天板:ポリエステル塗装 引き出し前板:ウレタン樹脂塗装
■寸法/幅60.0×奥行55.0×高さ70.0cm ■質量/32.0kg ■原産国/日本



チェスト90-4段

- ダークブラウン PK05-DB
 - ミディアムブラウン PK05-MB
 - ライトブラウン PK05-LB
- メーカー希望小売価格 **オープン価格**

■JANコード/4539940082334(ダークブラウン)、4539940082341(ミディアムブラウン)、4539940082358(ライトブラウン) ■材質/天然木化粧繊維板
■表面加工/天板:ポリエステル塗装 引き出し前板:ウレタン樹脂塗装
■寸法/幅90.0×奥行55.0×高さ92.0cm ■質量/54.0kg ■原産国/日本



ワードローブ

- ダークブラウン PK06-DB
 - ミディアムブラウン PK06-MB
 - ライトブラウン PK06-LB
- メーカー希望小売価格 **オープン価格**

■JANコード/4539940082365(ダークブラウン)、4539940082372(ミディアムブラウン)、4539940082389(ライトブラウン) ■材質/天然木化粧繊維板
■表面加工/天板:ポリエステル塗装 扉:ウレタン樹脂塗装
■寸法/幅40.0×奥行55.0×高さ150.0cm ■質量/30.0kg ■原産国/日本

オプション



タオルハンガー(2個)

■メーカー希望小売価格 **1,296円(税込)**



ダンパー(2個)

■メーカー希望小売価格 **1,620円(税込)**



2口コンセント

■メーカー希望小売価格 **5,400円(税込)**

オプション



セーフティーキー

■メーカー希望小売価格 **5,400円(税込)**



回転フック(2個)

■メーカー希望小売価格 **810円(税込)**



ステッキホルダー(2個)

■メーカー希望小売価格 **1,296円(税込)**

※製品のデザイン・仕様は改良のため予告なく変更される場合がございます。
※施設用家具の納期は1.5か月程度いただく場合がございます。

医療介護ベッド専用周辺機器

サイドレールに乗せて使う
ラウンドタイプのオーバーテーブル



オーバーテーブル

PGT-400LM

■メーカー希望小売価格 12,420円(税込)
■TAISコード/00631-000121
■JANコード/4539940081245

オーバーテーブル83cm幅

PGT-400LM83

■メーカー希望小売価格 12,420円(税込)
■TAISコード/00631-000248
■JANコード/4539940082174

材質	甲板: プリント紙化粧繊維板 取っ手: ABS	
寸法	90cm幅	幅100.3×奥行35.8×厚さ4.1cm
	83cm幅	幅93.3×奥行35.8×厚さ4.1cm
質量	90cm幅	約3.2kg
	83cm幅	約3.0kg
甲板の耐荷重	90cm幅	15kg
	83cm幅	15kg
原産国	台湾	



胸元分をカットした使いやすいラウンドタイプ

※適合機種: ミオレット・フォーユー、ミオレットII、アルティレット・トゥーユー、アルティレット
※オーバーテーブル83cm幅は、ミオレットII 83cm幅専用となります。

使い勝手にこだわった
介護ベッド用昇降ベッドテーブル

- ガススプリングによるスムーズかつ、安定したテーブルの昇降が可能です。
- 移動が楽なキャスター付
- ストッパー付キャスター(2個)

ガス圧式昇降ベッドテーブル

PZT-840

■メーカー希望小売価格 47,196円(税込)
■TAISコード/00631-000178
■JANコード/4539940081627

材質	フレーム部: スチール+ 合成樹脂(PP, POM, ABS) 木部: 合成樹脂(メラミン)化粧繊維板(MDF)
寸法	幅84.0×奥行47.0×高さ60.0~84.0cm (天板)幅84.0×奥行40.0×厚み1.7cm
質量	15.5kg
甲板の耐荷重	10kg
原産国	ベトナム/ガススプリング: 日本製

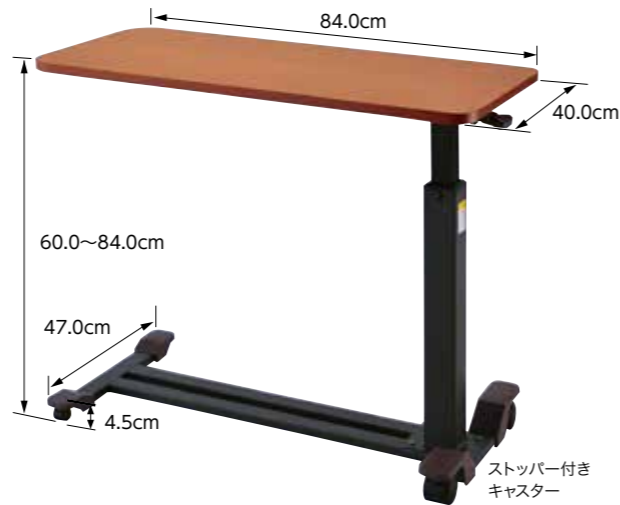

ストッパー付き
キャスター

組み合わせ例



ミオレット・フォーユーとの組み合わせ

ケアレットニコIIとの組み合わせ

防災、防汚に優れ、
裏面滑り止め加工を
施したベッド用
カーペット

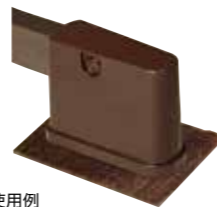

使用例

床キズ防止カーペット(4枚組)

PSC-1216SC

■メーカー希望小売価格 3,672円(税込)
■JANコード/4539940081283
■材質/ナイロン100%
■寸法/16.5×12.5cm(厚さ5mm)

医療介護ベッド用
マットレス

サンキューポイント
マットレス

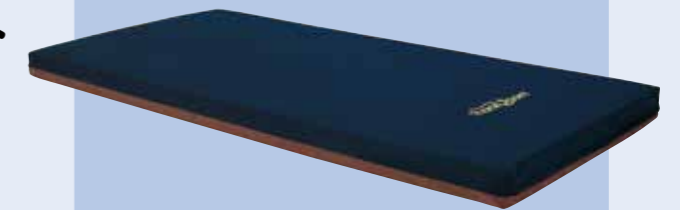

ニューポイント
マットレス

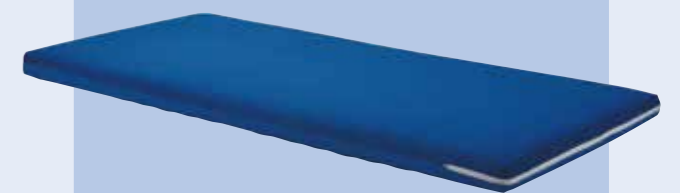

スタンダード
マットレス



ユービーポイント
マットレス

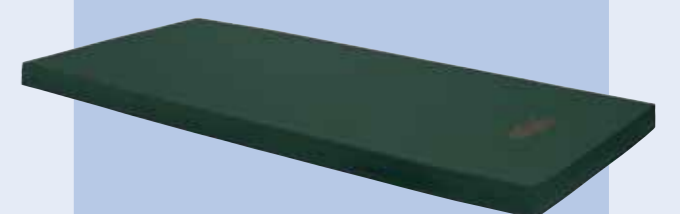

ビカムポイント
マットレス

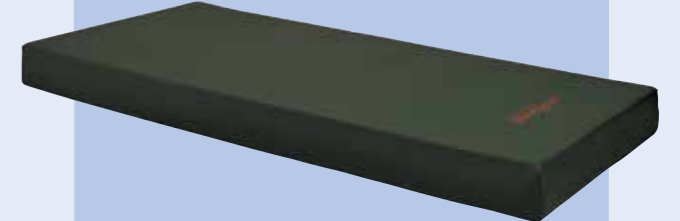

上層2層、下層1層の3層構造で、寝心地を追求したマットレス

サンキューポイントマットレス

寝心地、背圧軽減、耐久性、消毒性を追求したマットレス。
佐賀大学医学部松尾准教授との共同開発により、これらを実現しました。

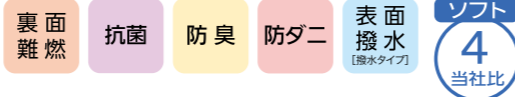

背圧を軽減するファスナー付カバー



2つの内カバーが、中央部でファスナーで結合。背上げた状態でも、頭側のみが独立してズれるため、背圧・ズレの軽減に効果的です。

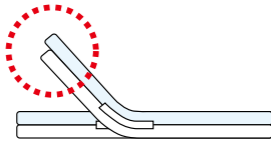

(特許第5138081号)

●ブレスエア

通気性、クッション性能、透水性、耐久性、環境・安全、制菌性に優れ、快適な寝心地を実現しました。また、ブレスエアは簡単に洗うことができ、病院や介護の分野でも広く採用されています。



●表面撥水 (※撥水タイプのみ)

撥水タイプは、外カバー(表面のみ)を撥水加工しているため、少量の水などをこぼしても、すぐに拭き取れば内部への浸み込みを防ぐことができます。



●体圧分散データ [計測機器] FSA:タカノ(株)製

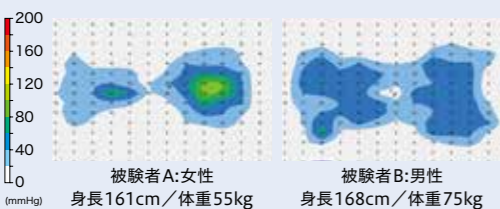

マットレス構造図

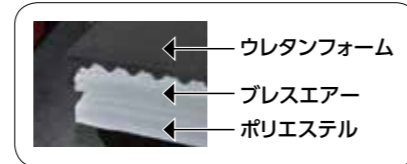

サンキューポイントマットレス (撥水タイプ)

■メーカー希望小売価格
66,000円(税抜)、71,280円(税込)

レギュラータイプ ミオレット・フォーユー専用ショートタイプ ミオレットII専用ショートタイプ

PD500-TU8909 **PD500-TU8909S** **PD505-A9009S**
 ■TAISコード/00631-000203 ■TAISコード/00631-000204 ■TAISコード/00631-000227
 ■JANコード/4539940060769 ■JANコード/4539940060776 ■JANコード/4539940060844

■材質/外カバー・内カバー:ポリエステル 中材:ウレタンフォーム、ポリエステル
 ■寸法/幅90.0×厚さ9.0×長さ192.0cm
 (ミオレット・フォーユー ショート178.0cm、ミオレットII ショート182.0cm)
 ■質量/8.5kg(ショート7.8kg) ■原産国/日本

ミオレットII83cm幅専用レギュラータイプ ミオレットII83cm幅専用ショートタイプ

PD505-A8309 **PD505-A8309S**
 ■TAISコード/00631-000251 ■TAISコード/00631-000252
 ■JANコード/4539940060912 ■JANコード/4539940060929

■材質/外カバー・内カバー:ポリエステル 中材:ウレタンフォーム、ポリエステル
 ■寸法/幅83.0×厚さ9.0×長さ192.0cm(ショート182.0cm)
 ■質量/7.9kg(ショート7.5kg) ■原産国/日本

外カバー・内カバーは取り外して洗濯可能です。

※非課税ベッドと同時購入の場合、非課税となります。

サンキューポイントマットレス (透湿防水タイプ)

■メーカー希望小売価格
78,000円(税抜)、84,240円(税込)

レギュラータイプ

PD501-TU8909
 ■TAISコード/00631-000222 ■JANコード/4539940060806

■材質/外カバー:ポリウレタンラミネート、ポリエステル 内カバー:ポリエステル
 中材:ウレタンフォーム、ポリエステル
 ■寸法/幅90.0×厚さ9.0×長さ192.0cm ■質量/8.5kg ■原産国/日本

内カバーは取り外して洗濯可能です。

※非課税ベッドと同時購入の場合、非課税となります。

通気性に考慮したポリエステル製の介護用マットレス

ニューポイントマットレス

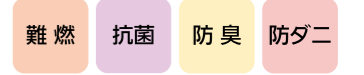

芯地のポリエステルにも抗菌剤が練り込まれています。



●硬さが選べ背圧を軽減する2層構造

2層構造により、好みの硬さを選べます。片側4cm厚のリバーシブルタイプ!



背上げの際に発生する「背圧」は、背ボトムとマット、マットと人の間の摩擦により発生しますが、背上げ時に、2層のマットがずれる事でこれを軽減します。

ニューポイントマットレス

■メーカー希望小売価格
50,000円(税抜)、54,000円(税込)

レギュラータイプ ミオレット・フォーユー専用ショートタイプ ミオレットII専用ショートタイプ

PKM-9080 **PKM-9080F** **PD504-A9008S**
 ■TAISコード/00631-000161 ■TAISコード/00631-000214 ■TAISコード/00631-000226
 ■JANコード/4539940060684 ■JANコード/4539940060783 ■JANコード/4539940060837

■材質/外カバー・内カバー:ポリエステル 中材:ポリエステル
 PKM-9080 ■寸法/幅90.0×厚さ8.0×長さ191.0cm ■質量/7.5kg ■原産国/韓国
 PKM-9080F ■寸法/幅90.0×厚さ8.0×長さ178.0cm ■質量/7.0kg ■原産国/韓国
 PD504-A9008S ■寸法/幅90.0×厚さ8.0×長さ182.0cm ■質量/7.4kg ■原産国/韓国

ミオレットII83cm幅専用レギュラータイプ ミオレットII83cm幅専用ショートタイプ

PD504-A8308 **PD504-A8308S**
 ■TAISコード/00631-000249 ■TAISコード/00631-000250
 ■JANコード/4539940060899 ■JANコード/4539940060905

■材質/外カバー・内カバー:ポリエステル 中材:ポリエステル
 PD504-A8308 ■寸法/幅83.0×厚さ8.0×長さ192.0cm ■質量/7.2kg ■原産国/韓国
 PD504-A8308S ■寸法/幅83.0×厚さ8.0×長さ182.0cm ■質量/6.7kg ■原産国/韓国

外カバー・内カバーは取り外して洗濯可能です。

※非課税ベッドと同時購入の場合、非課税となります。

背圧の軽減を考えた介護用マットレス

スタンダードマットレス

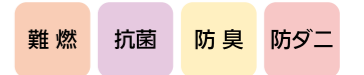

●背圧を軽減する2層構造



スタンダードマットレス

■メーカー希望小売価格
36,000円(税抜)、38,880円(税込)

レギュラータイプ

PKM-E80BR
 ■TAISコード/00631-000163 ■JANコード/4539940060721

■材質/外カバー:ポリエステル 中材:ポリエステル
 ■寸法/幅90.0×厚さ8.0×長さ191.0cm ■質量/6.2kg ■原産国/韓国

外カバーは取り外して洗濯可能です。

※非課税ベッドと同時購入の場合、非課税となります。

リバーシブルタイプのウレタンフォームマットレス

ユービーポイントマットレス

防水



●硬さが選べるリバーシブルタイプ

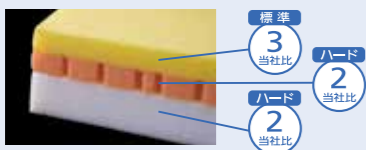

●体圧分散データ [計測機器]FSA:タカノ(株)製

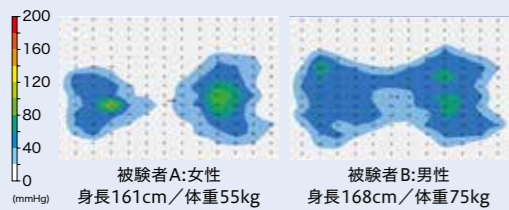

ユービーポイントマットレス

■メーカー希望小売価格
36,000円(税抜)、38,880円(税込)

レギュラータイプ

ミオレットII専用ショートタイプ

PD503-A9008

PD503-A9008S

■TAISコード/00631-000247
■JANコード/4539940060851

■TAISコード/00631-000253
■JANコード/4539940060868

■材質/外カバー:ポリウレタンラミネート、ポリエステル 中材:ウレタンフォーム
■寸法/幅90.0×厚さ8.0×長さ191.0cm(ショート182.0cm)
■質量/6.1kg(ショート5.9kg) ■原産国/ベトナム

ミオレットII83cm幅専用レギュラータイプ

ミオレットII83cm幅専用ショートタイプ

PD503-A8308

PD503-A8308S

■TAISコード/00631-000254
■JANコード/4539940060875

■TAISコード/00631-000255
■JANコード/4539940060882

■材質/外カバー:ポリウレタンラミネート、ポリエステル 中材:ウレタンフォーム
■寸法/幅83.0×厚さ8.0×長さ191.0cm(ショート182.0cm)
■質量/5.7kg(ショート5.4kg) ■原産国/ベトナム

外カバーは取り外して手洗いによる洗濯可能です。 ※非課税ベッドと同時購入の場合、非課税となります。

体圧分散ブロック構造と、ムレにくい透湿防水カバーを採用したじょくそう予防マットレス

ビカムポイントマットレス

難燃 抗菌 防臭 防ダニ **ソフト 5 当社比**

体圧分散ブロック構造と透湿防水カバーにより、体圧分散と同時に寝心地まで追求したマットレス。



Mattress series
BecomUpoint
PLATZ

ビカムポイントマットレス

■メーカー希望小売価格
109,000円(税抜)、117,720円(税込)

レギュラータイプ

PD502-BP8914

■TAISコード/00631-000215 ■JANコード/4539940060790

■材質/外カバー:ポリウレタンラミネート、ポリエステル 内カバー:ポリエステル 中材:ウレタンフォーム

■寸法/幅90.0×厚さ14.0×長さ192.0cm ■質量/10.5kg ■原産国/日本

外カバーは取り外して手洗いによる洗濯可能です。 ※非課税ベッドと同時購入の場合、非課税となります。

●3次元カット工法

体圧を効果的に分散しながら、熱のこもりを防ぎます。

●端座位がとりやすい

側面から10cmに高密度ウレタンを採用し、端座位をとりやすくしています。

●透湿防水カバー

ムレにくい清拭タイプの透湿防水カバーを採用。

マットレス構造図

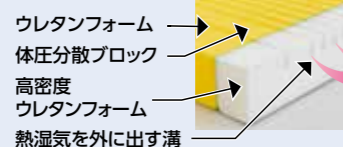

●独自のファスナー取り付け位置

ファスナーは裏面、さらにマットレスの端から内側に取り付けることにより、失禁や水こぼし等での浸み込みを防ぎます。

●体圧分散データ [計測機器]FSA:タカノ(株)製

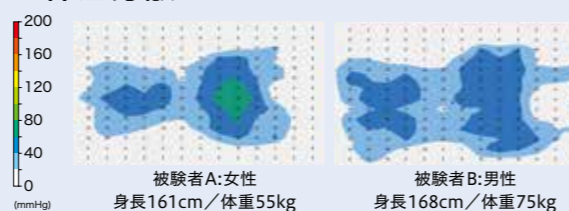

自立支援電動ベッド

元気な方から低介護度の方へ



ケアレットフォルテ
CareLet II



ケアレットネオアルファ
CareLet neo@II



ケアレットニコ
CareLet nikoII

ケアレットフォルテ Carelet II

伝統技法「矢貼り加工」 木目を活かした美しいデザインです

ベッド+サイドレール+マットレスの3点セットです。

※組み合わせはP66を参照ください。



宮付タイプ
P200-51BB1PS
「ポケットコイルマットレス」とのセット例

■メーカー希望小売価格
オープン価格 非課税

機能

●背上げ1モーターベッド



※膝単独でのリクライニングはできません。

●1+1モーターベッド(バックオフ機構付)



※2つのモーターで背上げと膝上げを連動でも、単独でも調整できます。

●背上げ1モーターベッド(バックオフ機構付)



※膝単独でのリクライニングはできません。

18
種類の
組合せ



Careletとは?

英語でお世話をする「Care」とイタリア語でベッドを意味する「Letto」を組み合わせた造語です。

デザイン

●フラットタイプ



●宮付タイプ



※宮付タイプのみ手元スイッチ用フックバー付

特徴

- 安心の「隙間適合」設計(詳細はP2をご覧ください)
- 表面は天然木の突き板「矢貼り」仕上げ
- マットレスは専用の「エクレーヴシリーズ」(P64~P65)の3タイプから選べます。
- 背を下げる時は、モーターの力で直接引かない安心のフリーホイール構造(P62写真参照)
- 床面高さは、24.0/30.5/37.0cmの3段階に調整可能(マットを含めた高さはP64~P65参照)
- 標準装備の2本のサイドレールは、片側3ヶ所に取り付け可能
※片側の「頭側と中央」、「中央と足側」には同時に取り付けはできません。



矢貼りとは?

希少な銘木の美しい木目を活かし、突き板を斜めに貼り合わせることによって、矢のように見せる伝統的な技法です。一台一台木の表情が違い、見る角度によって色の濃淡が変わります。

仕様

宮付タイプ

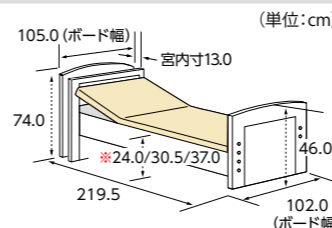

フラットタイプ

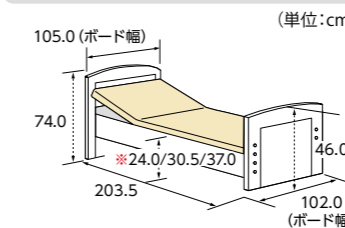

※マットレスを含まないデータです。



サイドレール取り付け例

	背上げ1モーター	背上げ1モーター (バックオフ機構付)	1+1モーター (バックオフ機構付)
材質	ベースフレーム部:スチール 木部:MDF、天然木突き板、PU塗装		
床面形状	背上げ角度(0°~70°) 膝上げ角度(0°~22°)	背上げ角度(0°~70°) 膝上げ角度(0°~20°)	背上げ角度(0°~70°) 膝上げ角度(0°~22°)
床面高	24.0/30.5/37.0cmの3段階		
定格消費電力	55W		110W
電源	100V(50/60Hz)		
原産国	本体:中国、マレーシア 木部:ベトナム		
モーター部	LIMOSS社製		
質量 (サイドレール2本含む)	〈宮付タイプ〉	83.5kg	92.5kg
	〈フラットタイプ〉	67.0kg	76.0kg
梱包	4梱包(マットレス含む)		
最大使用者体重	120kg/安全使用荷重:1700N		

それぞれの機能についてはP62、P63をご覧ください。

⚠ **ご注意** ※ケアレットシリーズに「ベッド用グリップ」はご使用できません。



多機能と低価格を両立した安心の自立サポートベッド
和室にも洋室にも調和するデザイン

ベッド+サイドレール+マットレスの3点セットです。

※組み合わせはP66を参照ください。



宮付タイプ

P200-12EB1CS

「硬質ウレタンマットレス」とのセット例

■メーカー希望小売価格

オープン価格 **非課税**

機能

●背上げ1モーターベッド



※膝単独でのリクライニングはできません。

●1+1モーターベッド(バックオフ機構付)



※2つのモーターで背上げと膝上げを連動でも、単独でも調整できます。

●背上げ1モーターベッド(バックオフ機構付)



※膝単独でのリクライニングはできません。

それぞれの機能についてはP62、P63をご覧ください。

⚠ **ご注意** ※ケアレットシリーズに「ベッド用グリップ」はご使用できません。

デザイン

●フラットタイプ



●宮付タイプ



※宮付タイプのみ、小物入れの棚付。

特徴

- 安心の「隙間適合」設計(詳細はP2をご覧ください)
- 表面は天然木の突き板仕上げ
- マットレスは専用の「エクレージュシリーズ」(P64~P65)の3タイプから選べます。
- 背を下げるときは、モーターの力で直接引かない安心のフリーホイール構造(P62写真参照)
- 床面高さは、24.0/30.5/37.0cmの3段階に調整可能(マットを含めた高さはP64~P65参照)
- 標準装備の2本のサイドレールは、片側3ヶ所に取り付け可能
※片側の「頭側と中央」、「中央と足側」には同時に取り付けはできません。



サイドレール取り付け例

仕様

宮付タイプ

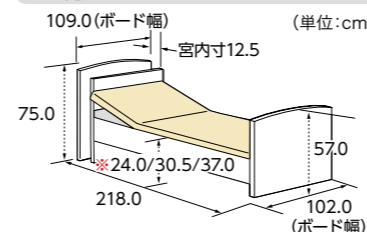

フラットタイプ

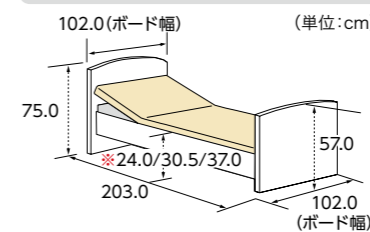

※マットレスを含まないデータです。



「ポケットコイルマットレス PSB-FT18(4/4)」と「ガス圧式昇降ベッドテーブルPZT-840」との組み合わせ例

	背上げ1モーター	背上げ1モーター (バックオフ機構付)	1+1モーター (バックオフ機構付)
材質	ベースフレーム部:スチール 木部:MDF、天然木突き板、PU塗装		
床面形状	背上げ角度(0°~70°) 膝上げ角度(0°~22°)	背上げ角度(0°~70°) 膝上げ角度(0°~20°)	背上げ角度(0°~70°) 膝上げ角度(0°~22°)
床面高	24.0/30.5/37.0cmの3段階		
定格消費電力	55W		110W
電源	100V(50/60Hz)		
原産国	本体:中国、マレーシア 木部:ベトナム		
モーター部	LIMOSS社製		
質量 (サイドレール2本含む)	〈宮付タイプ〉	94.5kg	100.5kg
	〈フラットタイプ〉	77.5kg	83.5kg
梱包	4梱包(マットレス含む)		
最大使用者体重	120kg/安全使用荷重:1700N		



高級感を感じさせるPULレザーを採用
スタイリッシュな見た目だけでなく
ソフトな感触であたたかさや安全性を両立しました

ベッド+サイドレール+マットレスの3点セットです。

※組み合わせはP66を参照ください。



P200-11AA1CS

「硬質ウレタンマットレス」とのセット例

■メーカー希望小売価格
オープン価格 非課税

機能

●背上げ1モーターベッド



※膝単独でのリクライニングはできません。

●1+1モーターベッド(バックオフ機構付)



※2つのモーターで背上げと膝上げを連動でも、単独でも調整できます。

●背上げ1モーターベッド(バックオフ機構付)



※膝単独でのリクライニングはできません。

それぞれの機能についてはP62、P63をご覧ください。

⚠ ご注意 ※ケアレットシリーズに「ベッド用グリップ」はご使用できません。

デザイン



ポイント

肌触りがよく撥水性に優れているPULレザーは、高級感のあるダークブラウンを採用。ボードだけでなくサイドパネルにも弾力性のあるPULレザーを使用する事で、ご利用者への安全面にも配慮しました。

特徴

- 安心の「隙間適合」設計(詳細はP2をご覧ください)
- 表面はPULレザー仕上げ
- マットレスは専用の「エクレーヴシリーズ」(P64~P65)の3タイプから選べます。
- 背を下げるときは、モーターの力で直接引かない安心のフリーホイール構造(P62写真参照)
- 床面高さは、24.0/30.5/37.0cmの3段階に調整可能(マットを含めた高さはP64~P65参照)
- 標準装備の2本のサイドレールは、片側3ヶ所に取り付け可能
※片側の「頭側と中央」、「中央と足側」には同時に取り付けはできません。



「ポケットコイルマットレス PSB-FT18(4/4)」と「ガス圧式昇降ベッドテーブルPZT-840」との組み合わせ例

仕様

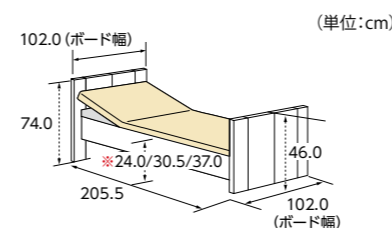

※マットレスを含まないデータです。



サイドレール取り付け例

	背上げ1モーター	背上げ1モーター (バックオフ機構付)	1+1モーター (バックオフ機構付)
材質	ベースフレーム部:スチール 木部:MDF、天然木、PULレザー		
床面形状	背上げ角度(0°~70°) 膝上げ角度(0°~22°)	背上げ角度(0°~70°) 膝上げ角度(0°~20°)	背上げ角度(0°~70°) 膝上げ角度(0°~22°)
床面高	24.0/30.5/37.0cmの3段階		
定格消費電力	55W		110W
電源	100V(50/60Hz)		
原産国	本体:中国、マレーシア 木部:ベトナム		
モーター部	LIMOSS社製		
質量 (サイドレール2本含む)	66.5kg	75.5kg	72.5kg
梱包	4梱包(マットレス含む)		
最大使用者体重	120kg/安全使用荷重:1700N		

機能説明 お好みに合わせて3種類のラインナップをご用意しました

●背上げ1モーターベッド
(バックオフ機構付)

ライジングモーション、フィッティング、バックオフ機構を搭載。ピンの脱着により、背上げ単独か背膝連動リクライニングに切り替えられます。



●1+1モーターベッド
(バックオフ機構付)

フィッティング、バックオフ機構を搭載。2つのモーターで背上げと膝上げを連動でも、単独でも調整できます。



背上げ時のズレを抑える1ボタン操作のライジングモーション機構



背上げボタンを押し続けるだけの簡単操作で図のように、膝上げから始まる理想の背上げ動作を実現しました。どの角度においても背と膝の角度は100度以上を確保する設計により、腹部圧迫の心配がありません! バックオフ機構と合わせ、背上げ時の足方向へのズレが抑制され、家族の方の引き上げ介助の負担を軽減します。

■通常使用の場合

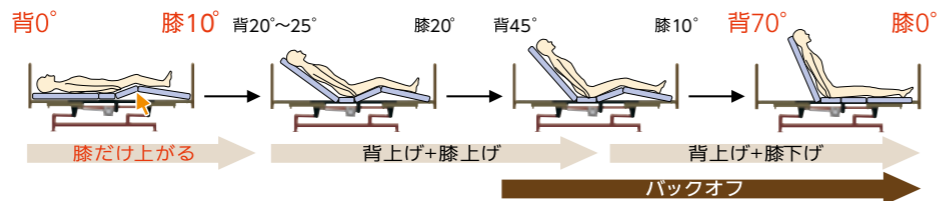

■背膝連動を解除した場合

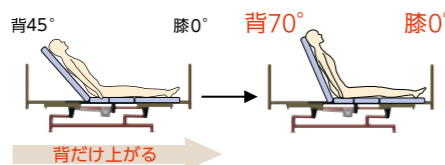

端座位をとりやすい膝0度



ご利用者の膝の位置に合わせて曲がる位置を調節できるフィッティング機構



膝の位置とベッドの曲がる位置が合っていないと背上げ時に身体が足方向へズレてしまいます。ご利用者の大腿部の長さに合わせて、パーツの変更なしでひざ脚ボトムの屈曲位置を3段階に調節できるので、ズレが少なく姿勢を崩しにくくなります。



ピンを外して左右にずらすだけの簡単調整!

背圧を軽減するバックオフ機構



背ボトムを後方に3.5cmスライドさせながら上半身を起こす背上げ機能で、腹部や背中への圧迫感を軽減します。また、特殊な背上げ機能により、通常、腰付近にもかかる背圧は、肩付近にかかるように設計され、肩の後ろに手を差し込むだけで除圧できます。

※背圧については、自分で体を動かす事ができない人は特にご注意ください。

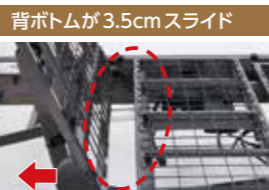

フリーホイール構造とは?

背上げアームの回転により、背ボトムを上下させます。下がる時に背ボトムに何か挟まっても、アームで直接引っ張らない構造になっています。モーターは数百キロの物を持ち上げる力があり、直結していると挟まった物を破壊する事がありますが、フリーホイール構造によりこれを回避できます。

※ケアレットシリーズは全てフリーホイール構造です。



●背上げ1モーターベッド

ワイヤーの脱着により、背上げ単独か背膝連動リクライニングに切り替えられます。



※膝単独でのリクライニングはできません。

■通常使用の場合

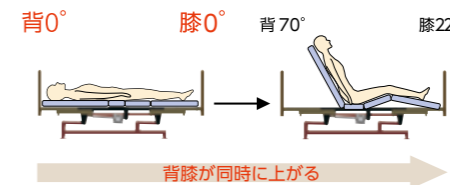

■ワイヤー金具を外した場合

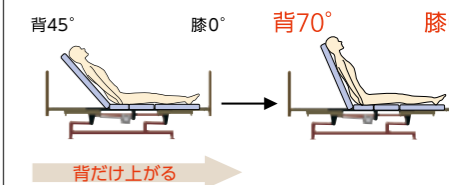

ケアレットシリーズ専用サイドレール(2本組)

※オプションで追加購入可能

※非課税のベッドと同時購入の場合、サイドレールは2セット(4本)まで非課税となります。

背上げ1モーターベッド専用



PA504-PR743Y ■メーカー希望小売価格 オープン価格

■JANコード/4539940082150 ■材質/スチール、天然木、PU塗装 ■寸法/幅74.0×高さ41.0cm

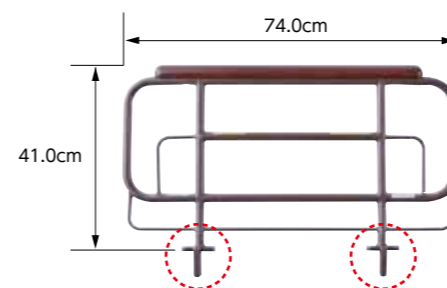

背上げ1モーターベッド(バックオフ機構付)専用
1+1モーターベッド(バックオフ機構付)専用



PA503-PR743Y ■メーカー希望小売価格 オープン価格

■JANコード/4539940082167 ■材質/スチール、天然木、PU塗装 ■寸法/幅74.0×高さ41.0cm

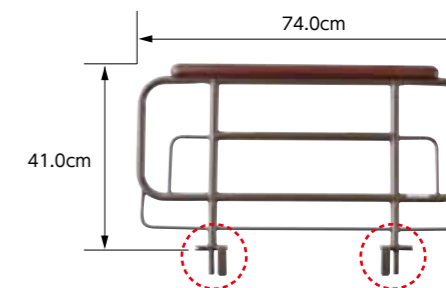

心地良い毎日のために選ぶマットレス ケアレット専用“エクレーヴ”シリーズ

2層構造により適度な硬さと低反発ウレタンによる
ソフトな寝心地を追求しました

エルダーサポートワイドマットレス

- 普通のウレタンと低反発ウレタンによる、
やや柔らかめのマットレスです。
- 軽量タイプで取り扱いも簡単です。

※外カバーは取り外しできません。

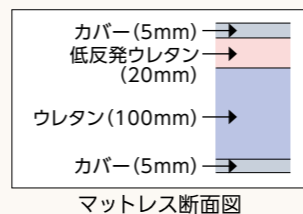

ソフト
4
当社比

PSB-FS(4/4)

■メーカー希望小売価格
オープン価格

■JANコード/4539940060646

■材質/外カバー:ポリエステル 中材:低反発ウレタン、ウレタン
■寸法/幅97.0×厚さ13.0×長さ196.0cm
■質量/7.8kg ■原産国/ベトナム

※ベッドの床面高さは、37.0/43.5/50.0cmとなります。

※「ケアレットシリーズ」のベッド本体と同時購入の際のみ、非課税となります。

FOR COMFORTABLE LIFE
エクレーヴ
Mattress series

ポケットコイル、ウレタン、綿という違った素材の特長を生かし、
肌触りの良さと幅広い体重に適応した高級タイプのマットレスです

ポケットコイルマットレス

- ポケットコイルとウレタンの良さを生かし体重30~120kg
まで幅広い体重で体圧分散と適度な硬さを維持します。
- 外カバーは2つに分かれることで洗濯もしやすくしました。

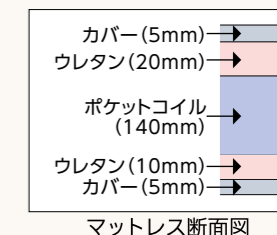

標準
3
当社比

防臭 防ダニ 抗菌

PSB-FT18(4/4)

■メーカー希望小売価格
オープン価格

■JANコード/4539940060660

■材質/外カバー:ポリエステル 中材:ポケットコイル、ウレタンフォーム、フェルト
■ポケットコイル数/480個、線径:2.00mm
■寸法/幅96.0×厚さ18.0×長さ196.0cm
■質量/18.0kg ■原産国/ベトナム

※ベッドの床面高さは、42.0/48.5/55.0cmとなります。

※「ケアレットシリーズ」のベッド本体と同時購入の際のみ、非課税となります。

硬質のチップウレタンと2種類のウレタンを使い
「硬さと寝心地」を追求したマットレスです

硬質ウレタンマットレス

- 普通のウレタンと硬質のチップウレタンの
良さを生かしたやや硬めのマットレスです。
- 外カバーは2つに分かれることで洗濯も
しやすくしました。

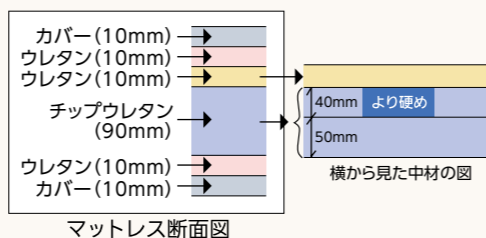

ハード
2
当社比

防臭 防ダニ 抗菌

PSB-FW14(4/4)

■メーカー希望小売価格
オープン価格

■JANコード/4539940060677

■材質/外カバー:ポリエステル 中材:チップウレタン、ウレタン
■寸法/幅96.0×厚さ14.0×長さ196.0cm
■質量/15.3kg ■原産国/ベトナム

※ベッドの床面高さは、38.0/44.5/51.0cmとなります。

※「ケアレットシリーズ」のベッド本体と同時購入の際のみ、非課税となります。

ケアレット専用 銀糸入りボックスカバーと通気性の良いベッドパッド

銀糸入りボックスカバー

- 速乾性があり、カバーに付着した水分を
素早く乾かします。
- ご自宅で洗濯できます。
- 全周ゴム入りでズレにくく、取り外しも楽です。

PCC-96

■メーカー希望小売価格
10,044円(税込)



■JANコード/4539940081313
■材質/ポリエステル、銀糸
■原産国/韓国

※銀糸には抗菌作用があり、菌の繁殖を抑え、防臭性を高めることが期待できます。

銀糸入りラッセルベッドパッド

- ラッセル構造によりマットとの間に空気層ができ、
夏はムレを防ぎ、冬は暖かい状態になります。
- 吸汗、速乾の生地を採用。
- ご自宅で洗濯できます。

PKM-BP96

■メーカー希望小売価格
17,388円(税込)



■JANコード/4539940081467
■材質/ポリエステル、銀糸
■寸法/幅96.0×長さ196.0cm
■原産国/韓国

セット型式組み合わせ表

3点セット:ベッド、サイドレール、マットレス

※価格は全セットオープン価格で、非課税商品です。 **非課税**

ベッド本体			マットレス		
品名	モーター	木部	エルダーサポート PSB-F5(4/4)	硬質ウレタン PSB-FW14(4/4)	ポケットコイル PSB-FT18(4/4)
ケアレットフォルテII P56	背上げ1モーター	フラット	型式 ① P200-11BA1ES JAN 4539940001168	型式 ② P200-11BA1CS JAN 4539940001175	型式 ③ P200-11BA1PS JAN 4539940001182
		宮付	型式 ④ P200-11BB1ES JAN 4539940001250	型式 ⑤ P200-11BB1CS JAN 4539940001267	型式 ⑥ P200-11BB1PS JAN 4539940001274
	背上げ1モーター (バックオフ機構付)	フラット	型式 ⑦ P200-12BA1ES JAN 4539940001199	型式 ⑧ P200-12BA1CS JAN 4539940001205	型式 ⑨ P200-12BA1PS JAN 4539940001212
		宮付	型式 ⑩ P200-12BB1ES JAN 4539940001281	型式 ⑪ P200-12BB1CS JAN 4539940001298	型式 ⑫ P200-12BB1PS JAN 4539940001304
	1+1モーター (バックオフ機構付)	フラット	型式 ⑬ P200-51BA1ES JAN 4539940001229	型式 ⑭ P200-51BA1CS JAN 4539940001236	型式 ⑮ P200-51BA1PS JAN 4539940001243
		宮付	型式 ⑯ P200-51BB1ES JAN 4539940001311	型式 ⑰ P200-51BB1CS JAN 4539940001328	型式 ⑱ P200-51BB1PS JAN 4539940001335
ケアレットネオアルファII P58	背上げ1モーター	フラット	型式 ⑲ P200-11EA1ES JAN 4539940001342	型式 ⑳ P200-11EA1CS JAN 4539940001359	型式 ㉑ P200-11EA1PS JAN 4539940001366
		宮付	型式 ㉒ P200-11EB1ES JAN 4539940001434	型式 ㉓ P200-11EB1CS JAN 4539940001441	型式 ㉔ P200-11EB1PS JAN 4539940001458
	背上げ1モーター (バックオフ機構付)	フラット	型式 ㉕ P200-12EA1ES JAN 4539940001373	型式 ㉖ P200-12EA1CS JAN 4539940001380	型式 ㉗ P200-12EA1PS JAN 4539940001397
		宮付	型式 ㉘ P200-12EB1ES JAN 4539940001465	型式 ㉙ P200-12EB1CS JAN 4539940001472	型式 ㉚ P200-12EB1PS JAN 4539940001489
	1+1モーター (バックオフ機構付)	フラット	型式 ㉛ P200-51EA1ES JAN 4539940001403	型式 ㉜ P200-51EA1CS JAN 4539940001410	型式 ㉝ P200-51EA1PS JAN 4539940001427
		宮付	型式 ㉞ P200-51EB1ES JAN 4539940001496	型式 ㉟ P200-51EB1CS JAN 4539940001502	型式 ㊱ P200-51EB1PS JAN 4539940001519
ケアレットニコII P60	背上げ1モーター	フラット	型式 ㉟ P200-11AA1ES JAN 4539940001076	型式 ㊱ P200-11AA1CS JAN 4539940001083	型式 ㊲ P200-11AA1PS JAN 4539940001090
		宮付	型式 ㊳ P200-12AA1ES JAN 4539940001106	型式 ㊴ P200-12AA1CS JAN 4539940001113	型式 ㊵ P200-12AA1PS JAN 4539940001120
	背上げ1モーター (バックオフ機構付)	フラット	型式 ㊶ P200-51AA1ES JAN 4539940001137	型式 ㊷ P200-51AA1CS JAN 4539940001144	型式 ㊸ P200-51AA1PS JAN 4539940001151
		宮付			

会社概要

(2015年9月30日現在)

- 創業 株式会社プラッツ
英文名(PLATZ Co.,Ltd.)
- 設立 1992年7月3日
- 社員数 82名(単独)、240名(連結)
- 資本金 5億8,205万円
(東証マザーズ、福証Q-Board上場
証券コード:7813)
- 営業品目 介護用ベッド、マットレス等
ベッド周辺機器の製造販売
- 主販売先 医療機器・施設設備販売会社、
家具店
- 参加団体
 - ・日本福祉用具・生活支援用具協会(JASPA)
 - ・医療・介護ベッド安全普及協議会
 - ・(社)関西シルバーサービス協会
 - ・(社)日本福祉用具供給協会

営業拠点

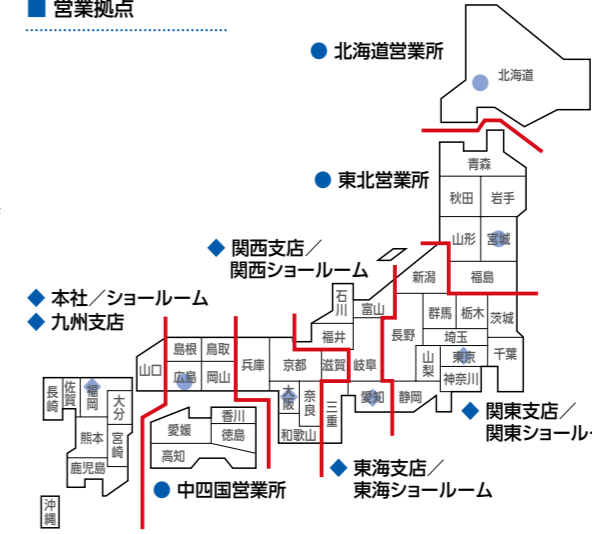

工場拠点

- ◆ 福岡工場(品質検査工場)
〒816-0921
福岡県大野城市仲畑2-3-24

物流拠点

- ◆ 北海道(札幌市)
- ◆ 千葉県(野田市)
- ◆ 愛知県(海部郡)
- ◆ 大阪府(大東市)
- ◆ 福岡県(福岡市)

関連会社

- ◆ 富若慈(上海)貿易有限公司
- ◆ PLATZ VIETNAM CO.,LTD.



プラッツの企業理念

医療介護・健康福祉・ベッド業界に対し、「高品質」「高機能」「低価格」をテーマにした製品作りに徹し、お客様に満足と喜びを感じてもらうことを最大の目標に、恒久的に社会に貢献するものである。

一. プラッツ経営の基本姿勢

- 常に「公正」であるか。
- 常に「創造」しているか。
- 常に「改革」しているか。

一. プラッツ社員の行動規範

- プラッツ社員は常に謙虚であり、個性に秀で常に新しいものを創造する人間の集団であれ。



プラッツを支える4つの柱

プラッツはお客様・ご利用者様・工場・製品の4つの柱によって成り立っています。すべての柱を円滑につなげ、お客様に満足と喜びを届ける事を最大限の目標にまいります。

品質への取組

- 品質管理体制強化のため、2012年8月にプラッツベトナム工場を設立し、レベルの高い製造工程を実現しています。
- 私たちは、製品に対する全行程に責任を持っています。
 - ①設計・開発
 - ②調達部品検査指導
 - ③生産工程指導
 - ④工程/製品の検査や要員教育まで責任を持ち、品質管理を行っています。
- ISO 9001:2008の規格に基づき、実直に品質の向上に努めています。
◎2007年5月11日取得 ◎2013年5月11日更新
- 在宅介護用電動ベッドのJIS規格 JIS T 9254:2009 を在宅介護ベッドの下記製品で取得しています。
 - ・ミオレット・フォーユー ・ミオレットII ・プリモレット

※JIS取得には、国に登録した認証機関による「工場の品質管理体制」と「製品試験」の審査を受け、適合・認証を受ける必要があります。

品質概略図

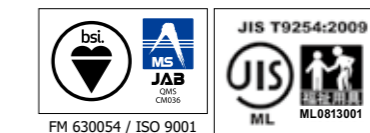
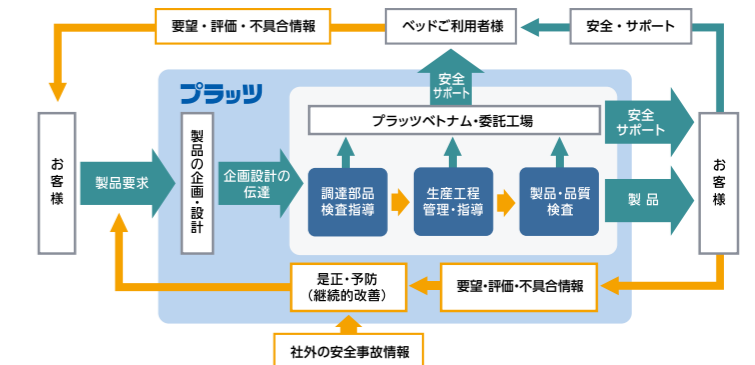

ベッドオプション適合表

No.	頁	製品名	型番	ミオレット・フォーユー (レギュラー)	ミオレット・フォーユー (ショート)	ミオレットII (レギュラー)	ミオレットII (ショート)	ミオレットII 83cm幅 (レギュラー)	ミオレットII 83cm幅 (ショート)	プリモレット	アルティレット・トゥーユー	アルティレット (キャスト仕様)	アルティレット (固定脚仕様)	ケアレットシリーズ
				P4		P14		P15		P22	P26	P34	P35	P56~P61
マットレス、マットレスカバー、ベッドパッド														
1	P52	サンキューポイントマットレス (レギュラータイプ) (撥水タイプ)	PD500-TU8909	●		●				●	●	●	●	
2	P52	サンキューポイントマットレス (ミオレット・フォーユー専用ショートタイプ) (撥水タイプ)	PD500-TU8909S		●									
3	P52	サンキューポイントマットレス (ミオレットII専用ショートタイプ) (撥水タイプ)	PD505-A9009S			●								
4	P52	サンキューポイントマットレス (ミオレットII 83cm幅専用レギュラータイプ) (撥水タイプ)	PD505-A8309					●						
5	P52	サンキューポイントマットレス (ミオレットII 83cm幅専用ショートタイプ) (撥水タイプ)	PD505-A8309S						●					
6	P52	サンキューポイントマットレス (レギュラータイプ) (透湿防水タイプ)	PD501-TU8909	●		●				●	●	●	●	
7	P53	ニューポイントマットレス (レギュラータイプ)	PKM-9080	●		●				●	●	●	●	
8	P53	ニューポイントマットレス (ミオレット・フォーユー専用ショートタイプ)	PKM-9080F		●									
9	P53	ニューポイントマットレス (ミオレットII専用ショートタイプ)	PD504-A9008S			●								
10	P53	ニューポイントマットレス (ミオレットII 83cm幅専用レギュラータイプ)	PD504-A8308					●						
11	P53	ニューポイントマットレス (ミオレットII 83cm幅専用ショートタイプ)	PD504-A8308S						●					
12	P53	スタンダードマットレス (レギュラータイプ)	PKM-E80BR	●		●				●	●	●	●	
13	P54	ユービーポイントマットレス (レギュラータイプ)	PD503-A9008	●		●				●	●	●	●	
14	P54	ユービーポイントマットレス (ミオレットII専用ショートタイプ)	PD503-A9008S			●								
15	P54	ユービーポイントマットレス (ミオレットII 83cm幅専用レギュラータイプ)	PD503-A8308					●						
16	P54	ユービーポイントマットレス (ミオレットII 83cm幅専用ショートタイプ)	PD503-A8308S						●					
17	P54	ビカムポイントマットレス (レギュラータイプ)	PD502-BP8914	●		●				●	●	●	●	
18	P64	エルダーサポートワイドマットレス	PSB-FS(4/4)											●
19	P64	硬質ウレタンマットレス	PSB-FW14(4/4)											●
20	P65	ポケットコイルマットレス	PSB-FT18(4/4)											●
21	P65	銀糸入りボックスカバー	PCC-96											●
22	P65	銀糸入りラッセルベッドパッド	PKM-BP96											●
ベッド用グリップ、サイドレール ※適合サイドレール・ベッド用グリップの組み合わせについては、各商品の取扱説明書をご覧ください。														
23	P43	自動ロック式ベッド用グリップ ニーパロII	PF500-116	●	●	●	●	●	●	●	●	●	●	●
24	P43	自動ロック式ベッド用グリップ ニーパロ	PZR-AT116J	●	●					●	●	●	●	
25	P44	サイドレール	PA505-96, PA505-75, PA505-44	●	●	●	●	●	●	●				
26	P45	サイドレール	BG-96J, BG-75J, PA500-FU44	●	●					●				
27	P46	施設用サイドレール	PA501-TU119, PA501-TU79, PA501-TU41								●	●	●	
28	P63	ケアレットシリーズ専用サイドレール ・ケアレットフォルテII ・ケアレットネオ アルファII ・ケアレットニコII	背上げ1モーター専用	PA504-PR743Y										● ※1
29			背上げ1モーターベッド (バックオフ機構付)専用 1+1モーターベッド (バックオフ機構付)専用	PA503-PR743Y										
テーブル														
30	P50	オーバーテーブル	PGT-400LM	●	●	●	●				●	●	●	
31	P50	オーバーテーブル83cm幅	PGT-400LM83					●	●					
32	P50	ガス圧式昇降ベッドテーブル	PZT-840	● ※3	● ※3	● ※3	● ※3	● ※3	● ※3	●		● ※4	● ※4	●
高さ調整、キャスター														
33	P13, P21	ミオレット・フォーユー、ミオレットII用45mmハイトスペーサー (4個組)	PC501-FU45	●	●	●	●	●	●					
34	P13	ミオレット・フォーユー専用キャスター (4個組)	PC500-FU8CKS	●	●									
35	P21	ミオレットII専用キャスター (4個組)	PC503-8CK1			●	●	●	●					
36	P23	プリモレット専用延長脚	PDP-140G(6pcs), PDP-70G(6pcs), PDP-35G(6pcs)							● ※5				
37	P23	プリモレット専用キャスター (6個組)	PPL-8CK6S(6pcs)							●				
38	P37	アルティレット専用延長脚	PDP-140G, PDP-70G, PDP-35G									● ※5	● ※5	
その他														
39	P13, P21, P33	手元スイッチホルダー	PE501-D40	● ※6	● ※6	●	●	●	●		●			
40	P13, P21, P33	エアマット用ハンガー	PE500-A4050	●	●	●	●	●	●		●			
41	P13, P33	腰ボトムスペーサー (2個組)	PE502-A1	●	●						●			
42	P50	床キズ防止カーペット (4枚組)	PSC-1216SC	●	●	●	●	●	●		●	●	●	

※1 背上げ1モーターベッドへは専用サイドレール[PA504-PR743Y] (No.28)をご使用ください。

※2 背上げ1モーターベッド(バックオフ機構付)、1+1モーターベッド(バックオフ機構付)へは専用サイドレール[PA503-PR743Y] (No.29)をご使用ください。

※3 ミオレットシリーズにガス圧式昇降ベッドテーブルをご使用の際は、専用のハイトスペーサー (No.33)が必要となります。
ミオレット・フォーユーキャスター装着時はガス圧式昇降ベッドテーブルはご使用できません。

※4 アルティレットにガス圧式昇降ベッドテーブルをご使用の際は、延長脚 (No.38)が必要です。

※5 安全のため装着できる延長脚は2本までとなります。

※6 ミオレット・フォーユー樹脂ボードタイプにはご使用できません。



安全についての ご注意

機器を正しく安全にお使いいただくため、
ご使用前に必ず取扱い説明書をお読みください。

PLATZ(プラッツ)総合カタログのご注意事項

- 製品のデザイン・仕様は改良のため予告なく変更される場合がございますので、あらかじめご了承ください。
 - 発売予定時期は、開発・製造の都合上、発売時期を予告なく変更する場合がございますので、あらかじめご了承ください。
 - カタログの写真と実際の製品の色は、印刷の関係で多少異なる場合がございます。
 - カタログ本文の寸法・角度等の数値には、多少の誤差が含まれます。当カタログでは、表示を見やすくするため、「約」、「およそ」といった文言を省略しています。
 - ベッドの写真内のマットレス・テーブル等は、特記事項のあるもの以外は別価格になっております。
 - 製品の価格に「非課税」の表示がある製品には消費税がかかりません。
 - 製品の価格には配送料・納品(組立設置料)・不要品の引き取り等の費用は含まれておりません。
 - 製品の安全性・品質には、万全の注意を払っておりますが、下記の原因による事故に関しては一切責任を負いかねますのでご了承ください。
 - ①製品の目的以外のご使用や誤ったご使用を原因とした事故
 - ②当社未承認での製品の改造等を原因とする事故
 - ③「当社が指定する当社製品の組み合わせ」以外の組み合わせを原因とする事故(例:当社ベッドと他社製のサイドレールやベッド用グリップとの組み合わせ)
 - ④その他当社の責任とはいえない事故
- ※最新の製品情報・安全に関する情報はホームページに記載しております。

製造元

株式会社 **プラッツ**

■本社/ショールーム

〒816-0921 福岡県大野城市仲畑2-8-39
TEL:092-584-3434/FAX:092-584-3436

●北海道営業所

〒003-0005 北海道札幌市白石区東札幌五条
1-2-22-102

TEL.011-807-4750 FAX.011-807-4751

●東北営業所

〒984-0038 宮城県仙台市若林区伊在字東通29
ホワイトアーバンシティ102

TEL.022-781-7072 FAX.022-781-7062

■関東支店・関東ショールーム

〒105-0014 東京都港区芝2-16-9 芝YSビル1F
TEL.03-5427-8033 FAX.03-5427-8031

■東海支店・東海ショールーム

〒465-0093 愛知県名古屋市名東区一社3-108
オフィス・クロンドビル1F

TEL.052-704-2700 FAX.052-704-2701

■関西支店・関西ショールーム

〒541-0046 大阪府大阪市中央区平野町4-6-4
メディアパードビルディング2F

TEL.06-6233-2105 FAX.06-6233-2107

●中四国営業所

〒721-0907 広島県福山市春日町7-2-6
TEL.084-946-6000 FAX.084-946-6040

■九州支店(本社内)

〒816-0921 福岡県大野城市仲畑2-8-39
TEL.092-584-3433 FAX.092-502-3810

<http://www.platz-ltd.co.jp/>

Facebookプラッツオフィシャルページ

<http://www.facebook.com/PlatzJapan>

■ご意見・ご質問等は

iken@platz-ltd.co.jp

製品のお求め、お問い合わせは