

P300 series



H O S P I T A L B E D

C A R E F A C I L I T Y B E D



Reist

# プラッツはいつも「一生懸命」です。

おかげさまでプラッツは2022年7月に、30周年を迎えることができました。これもひとえにお客様のおかげと心から厚く御礼申し上げます。これからもプラッツは「高品質」「高機能」「低価格」のものづくりで、コストパフォーマンスに優れた商品とサービスを皆様にお届けします。汎用性の高いスタンダードモデルから、ベッド上での誤嚥リスクの低減や褥瘡予防をサポートするハイスペックモデルまで、より良い介護環境の実現に貢献できる製品をこれからも生み出していきます。

## i n d e x

● 医療施設用ベッド	
アスピーノ	2
P300シリーズ	8
● 透析室向けベッド	
ペアージュ	14
● 介護施設用ベッド	
アーデル	18
レイスト	28
● 超低床介護用ベッド	
ラフィオ	34
● マットレス	
ゼロソア	40
ゼロソア アコーネ	41
アミカルサポート	42
ユービーポイント エース	43
ユービーポイント ネクスト	43
カタサポ	44
延長マットレス	44
頭部用制菌カバー	44
● 周辺機器	
サイドレール	46
折りたたみサイドレール	46
ハンドグリップ	47
ベッド用グリップ	48
昇降式ベッドサイドテーブル	50
オーバーテーブル・人感センサー付フットライト	51
バッテリー・ポータブルバッテリー	51
酸素ボンベホルダー・点滴棒	51
よかレール	52
施設用家具	54
● 会社概要	56

【撮影協力】 株式会社麻生 飯塚病院

## 医療・介護施設用ベッド

快適で安心な毎日を。  
看護・介護をサポートするベッド

医療施設用ベッド	
アスピーノ	2
P300シリーズ	8
透析室向けベッド	
ペアージュ	14
介護施設用ベッド	
アーデル	18
レイスト	28
超低床介護用ベッド	
ラフィオ	34

# ASPINO

アスピーノ

誤嚥 (ASPIration) をさせない (NO) 看護をサポート

詳しい説明や動画は  
こちらから >>>



<https://www.platz-ltd.co.jp/product/medicalbed/aspino/>

適合するマットレス幅: 83cm幅



## ハイバックサポート機能

ポジショニングベッドのみ搭載

背ボトムを「ハイバック:頭-背部」と「ローバック:腰部」の2つに分け、それぞれの角度を電動で調節可能です。

ハイバックサポート機能  
未使用時(背上げ45°)



ハイバックサポート機能 使用時  
(ハイバック20°・ローバック45°)



ハイバック  
0~20°

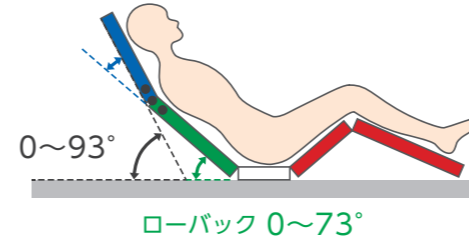

ハイバックサポートの屈曲位置は3段階に調節可能



## 期待できる効果

### 誤嚥リスクの低減

背上げ時に頸部の角度を調節、腹圧を軽減し、嚥下しやすい姿勢の再現がしやすくなります。摂食嚥下リハビリテーションのサポート、誤嚥リスクの低減が期待できます。

ハイバックサポート機能 未使用時



背上げ45°

ハイバックサポート機能 使用時



ハイバック20°+ローバック45°

### 褥瘡(床ずれ)リスクの低減(ズレカ、圧力の軽減)

ハイバックサポート機能を使った背上げは従来の背上げに比べ、ズレカと身体への圧力を軽減できます。背上げ後の静止状態でのズレカと圧かも軽減し、深部組織損傷(DTI)のリスクを低減。褥瘡(床ずれ)対策のポジショニングをサポートします。

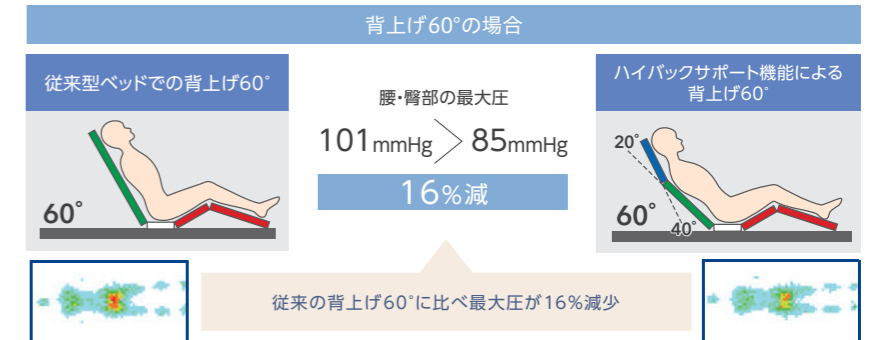
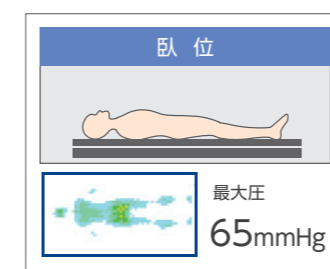
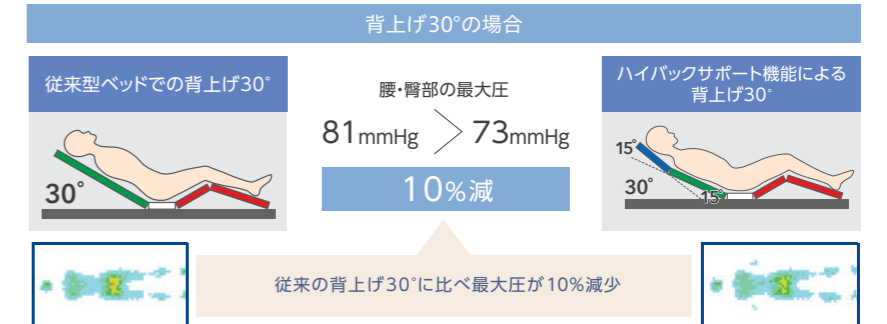
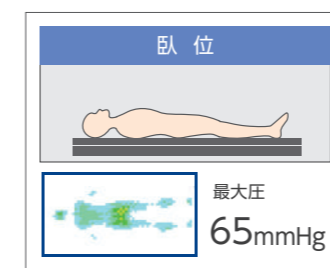

被験者:身長160cm 体重56kg 女性 計測機器:SRソフトビジョン全身版(住友理工社製) アミカルサポートマットレス使用時 ※データは一例です。測定値には個人差があります。

## LINE UP 製品ラインナップ

樹脂ボード  
ナチュラルブラウン  
センターロック仕様  
83cm幅



木製ボード  
ナチュラルブラウン  
センターロック仕様  
83cm幅



スチールボード  
ナチュラルブラウン  
センターロック仕様  
83cm幅

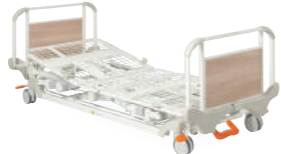

整形外科用ボード  
センターロック仕様  
83cm幅



樹脂ボード  
ダークブラウン  
センターロック仕様  
83cm幅

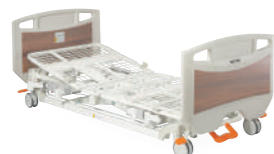

木製ボード  
ダークブラウン  
センターロック仕様  
83cm幅

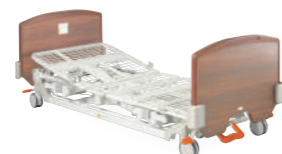

スチールボード  
ダークブラウン  
センターロック仕様  
83cm幅



### 垂直昇降機構

昇降の際にベッドがスイングせず垂直に昇降します。設置面積が少なくすみ、壁や家具にぶつける心配もありません。  
また、床面高さは最高位68cmまで調節でき、おむつ交換や体位変換を行うときの腰への負担を軽減します。



### 走行性と操作性に優れたキャスター

- 頭側・足側の中央部にくわえ、それぞれの左右と合わせて合計6カ所にロックペダルを搭載。設置場所を問わずロック操作ができるので、スタッフの負担軽減につながります。
- 直径12.5cmの大型キャスターで、スムーズな走行と高い耐久性を実現しました。



### 背上げ時のズレを抑える膝位置のフィッティング機能

大腿部の長さに合わせて、パーツの変更なしでひざ脚ボトムの屈曲位置を2段階に調節できるので、ズレの少ない快適な背上げをサポートします。

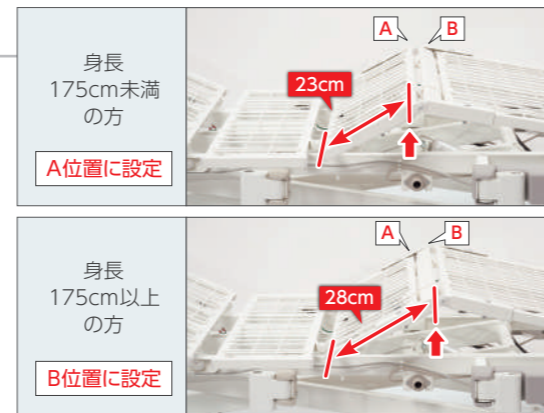

### 足先上げと足先下げの簡単切替え

足先の上げ/下げをワンタッチで切り替えができ、脚の浮腫の軽減にも対応できます。

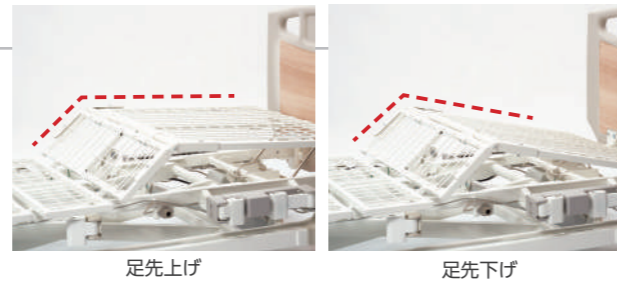

### サイドレールの中央差し

ベッドの中央にもオプション受けを標準装備。サイドレール1本で転落予防をサポートします。  
また、すべてのオプション受けはワンタッチで収納でき、使用しない時には邪魔になりません。立ち上がりや車いすへの移乗がしやすいように配慮しています。

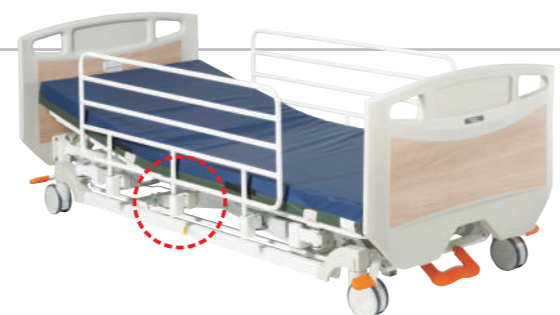

### 使いやすい手元スイッチ

手元スイッチはベッドの左右どちら側からでも接続できるので、設置場所による配線の取り回しの手間を省けます。

#### 【液晶手元スイッチタイプ】

全ての角度と高さを1画面で表示するため、ベッドの今の状態がすぐにわかります。  
また食事介助や、お休みの時の角度に1ボタンで調節することができる「メモリー機能」や、動かしたくないボタンだけを停止できる「操作ロック機能」、操作結果が音でわかる「音声読み上げ機能」もあります。

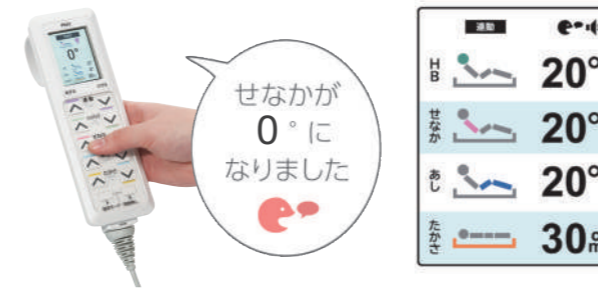

#### 【標準手元スイッチタイプ】

手元スイッチのロックボタンを付属のロックキーで回転させることで、手元スイッチによるベッド操作をできなくすることができます。

背ボトムには角度計が付いており、適切な角度を確認しながら、背上げ動作を行うことができます。



### シンプル操作で使いやすい、ベッド内蔵型の離床センサー

離床センサー付のみ搭載

患者様の起き上がりや離床などの状態を検知し、ナースコールにお知らせします。センサーはベッドに内蔵されているため、患者様は違和感なくお過ごしいただけます。面倒な配線は不要で、スタッフはセンサーのズレや、ベッド周辺の配線によるつまずきなどを心配する必要もありません。  
患者様の体重などの設定も不要で、通知の必要な状態をスイッチで選ぶだけのシンプルな操作性です。



起き上がり	端座位	立ち上がり
ベッドから起き上がった(頭と背中がマットレスから離れた)時に通知します。 検知率 98.1%*	ベッドから起き上がり、床に足を下ろした時に通知します。 検知率 96.9%*	ベッドから立ち上がった(お尻がマットレスから浮いた)時に通知します。 検知率 96.9%*

※自社調べ

#### 転落注意

ベッドの端に寝ている状態が1分以上続いた時に通知します。



#### 長時間離床

離床してから、一定以上の時間が経過した時に通知します。(1/5/10分に設定可)



■ 離床センサー付

センサー	モーター数	手元スイッチ	マットレス幅	キャスター	ボードタイプ	ボードカラー	型式	メーカー希望小売価格
離床センサー付	3モーター ポジション アシスト ベッド	液晶	83cm幅	12.5cm センターロック	樹脂	ナチュラル ブラウン	P302-72EF1-W	1,044,000円 (税込1,148,400円)
						ダーク ブラウン	P302-72FF1-W	
						ナチュラル ブラウン	P302-72AF1-W	
					木製	ダーク ブラウン	P302-72CF1-W	
						ナチュラル ブラウン	P302-72BF1-W	
						ダーク ブラウン	P302-72DF1-W	
	スチール製	-	P302-72GE1-W	1,101,000円 (税込1,211,100円)				
		樹脂	ナチュラル ブラウン	P302-72EF2-W	1,021,000円 (税込1,123,100円)			
			ダーク ブラウン	P302-72FF2-W				
	ナチュラル ブラウン		P302-72AF2-W					
	木製	ダーク ブラウン	P302-72CF2-W					
		ナチュラル ブラウン	P302-72BF2-W					
ダーク ブラウン		P302-72DF2-W						
スチール製	-	P302-72GE2-W	1,078,000円 (税込1,185,800円)					
	樹脂	ナチュラル ブラウン	P302-32EF1-W	986,000円 (税込1,084,600円)				
		ダーク ブラウン	P302-32FF1-W					
ナチュラル ブラウン		P302-32AF1-W						
木製	ダーク ブラウン	P302-32CF1-W						
	ナチュラル ブラウン	P302-32BF1-W						
	ダーク ブラウン	P302-32DF1-W						
スチール製	-	P302-32GE1-W	1,044,000円 (税込1,148,400円)					
	樹脂	ナチュラル ブラウン	P302-32EF2-W	963,000円 (税込1,059,300円)				
		ダーク ブラウン	P302-32FF2-W					
ナチュラル ブラウン		P302-32AF2-W						
木製	ダーク ブラウン	P302-32CF2-W						
	ナチュラル ブラウン	P302-32BF2-W						
	ダーク ブラウン	P302-32DF2-W						
スチール製	-	P302-32GE2-W	1,021,000円 (税込1,123,100円)					

※原則受注生産のため、納期にお時間をいただく場合がございます。

■ 樹脂ボード

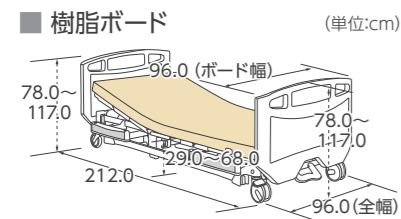

■ 木製ボード

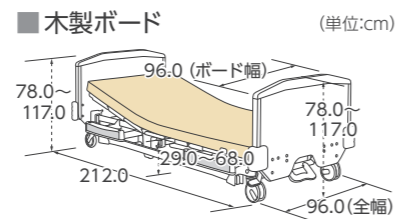

■ スチールボード

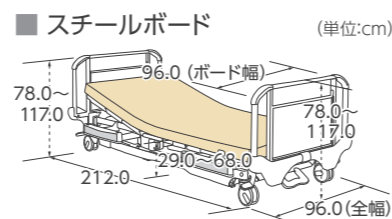

■ 整形外科用ボード

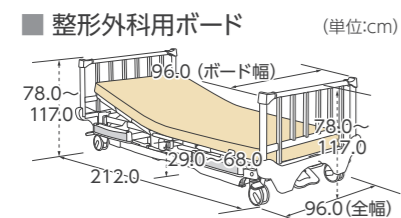

※床からベースフレームの間は7.0cmとなります。

■ 離床センサーなし

センサー	モーター数	手元スイッチ	マットレス幅	キャスター	ボードタイプ	ボードカラー	型式	メーカー希望小売価格
離床センサーなし	3モーター ポジション アシスト ベッド	液晶	83cm幅	12.5cm センターロック	樹脂	ナチュラル ブラウン	P302-72EF1	794,000円 (税込873,400円)
						ダーク ブラウン	P302-72FF1	
						ナチュラル ブラウン	P302-72AF1	
					木製	ダーク ブラウン	P302-72CF1	
						ナチュラル ブラウン	P302-72BF1	
						ダーク ブラウン	P302-72DF1	
	スチール製	-	P302-72GE1	851,000円 (税込936,100円)				
		樹脂	ナチュラル ブラウン	P302-72EF2	771,000円 (税込848,100円)			
			ダーク ブラウン	P302-72FF2				
	ナチュラル ブラウン		P302-72AF2					
	木製	ダーク ブラウン	P302-72CF2					
		ナチュラル ブラウン	P302-72BF2					
ダーク ブラウン		P302-72DF2						
スチール製	-	P302-72GE2	828,000円 (税込910,800円)					
	樹脂	ナチュラル ブラウン	P302-32EF1	736,000円 (税込809,600円)				
		ダーク ブラウン	P302-32FF1					
ナチュラル ブラウン		P302-32AF1						
木製	ダーク ブラウン	P302-32CF1						
	ナチュラル ブラウン	P302-32BF1						
	ダーク ブラウン	P302-32DF1						
スチール製	-	P302-32GE1	794,000円 (税込873,400円)					
	樹脂	ナチュラル ブラウン	P302-32EF2	713,000円 (税込784,300円)				
		ダーク ブラウン	P302-32FF2					
ナチュラル ブラウン		P302-32AF2						
木製	ダーク ブラウン	P302-32CF2						
	ナチュラル ブラウン	P302-32BF2						
	ダーク ブラウン	P302-32DF2						
スチール製	-	P302-32GE2	771,000円 (税込848,100円)					

※原則受注生産のため、納期にお時間をいただく場合がございます。

	離床センサー付		離床センサーなし	
	3モーター ポジション アシスト ベッド	3モーター ベーシック ベッド	3モーター ポジション アシスト ベッド	3モーター ベーシック ベッド
マットレス適合寸法	全長191.0cm、幅83.0cm			
質量	樹脂 ボード	107.9kg	104.9kg	106.0kg
	木製 ボード	112.9kg	109.9kg	111.0kg
	スチール製 ボード	111.4kg	108.4kg	109.5kg
	整形外科用 ボード	110.9kg	107.9kg	109.0kg
定格電圧	AC100 ~ 240V			
定格消費電力	150W			
最大利用者体重	138kg / 安全動作荷重:174kg(1700N)			

延長フレーム



ベッドの長さを延長することができます。

**PP300-LF**  
 ■メーカー希望小売価格  
**35,000円**  
 (税込38,500円)  
 ■JANコード / 4539940082662  
 ■寸法 / 幅94.5×長さ35.5×高さ55.5cm  
 ■質量 / 6.9kg  
 ■材質 / スチール、ABS樹脂  
 ■原産国 / ベトナム

# P300シリーズ

背上げ時のズレカの緩和と  
リラックスできる安楽な姿勢を追求

詳しい説明や動画は  
こちらから >>>



<https://www.platz-ltd.co.jp/product/medicalbed/p300/>

適合するマットレス幅: 83cm幅



## LINE UP 製品ラインナップ

樹脂ボード  
ナチュラルブラウン  
センターロック仕様  
83cm幅



木製ボード  
ナチュラルブラウン  
センターロック仕様  
83cm幅



スチールボード  
ナチュラルブラウン  
センターロック仕様  
83cm幅



整形外科用ボード  
センターロック仕様  
83cm幅

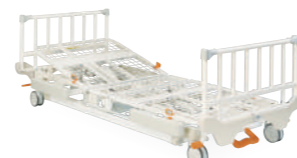

樹脂ボード  
ダークブラウン  
センターロック仕様  
83cm幅



木製ボード  
ダークブラウン  
センターロック仕様  
83cm幅



スチールボード  
ダークブラウン  
センターロック仕様  
83cm幅



## ハイバックサポート機能

ポジショニングベッドのみ搭載

背ボトムを「ハイバック:頭-背部」と「ローバック:腰部」の2つに分け、それぞれの角度を電動で調節可能です。

ハイバックサポート機能  
未使用時(背上げ45°)



ハイバックサポート機能 使用時  
(ハイバック20°・ローバック45°)



ハイバック  
0~20°

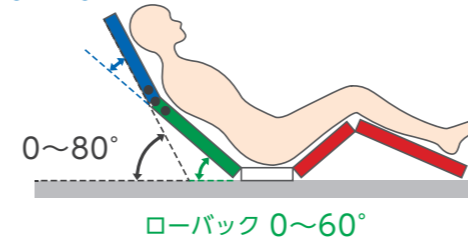

ハイバックサポートの屈曲位置は3段階に調節可能



## 期待できる効果

### 誤嚥リスクの低減

背上げ時に頸部の角度を調節、腹圧を軽減し、嚥下しやすい姿勢の再現がしやすくなります。摂食嚥下リハビリテーションのサポート、誤嚥リスクの低減が期待できます。

ハイバックサポート機能 未使用時



背上げ45°

ハイバックサポート機能 使用時



ハイバック20°+ローバック45°

### 褥瘡(床ずれ)リスクの低減(ズレカ、圧力の軽減)

ハイバックサポート機能を使った背上げは従来の背上げに比べ、ズレカと身体への圧力を軽減できます。背上げ後の静止状態でのズレカと圧かも軽減し、深部組織損傷(DTI)のリスクを低減。褥瘡(床ずれ)対策のポジショニングをサポートします。

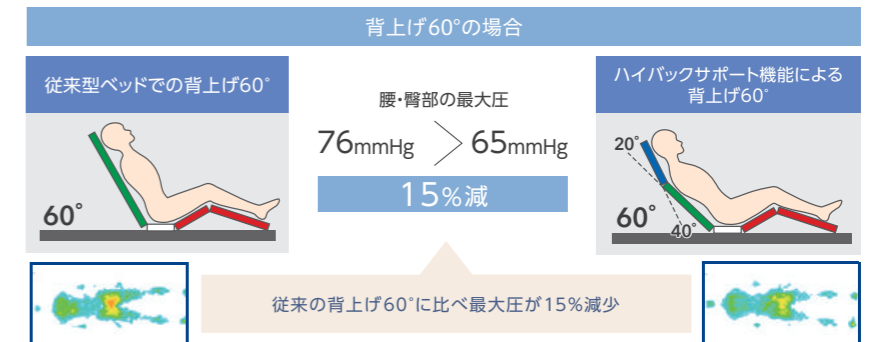
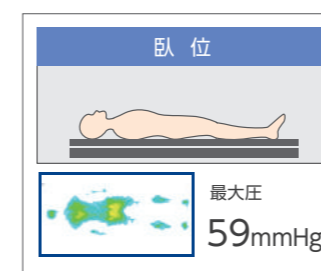
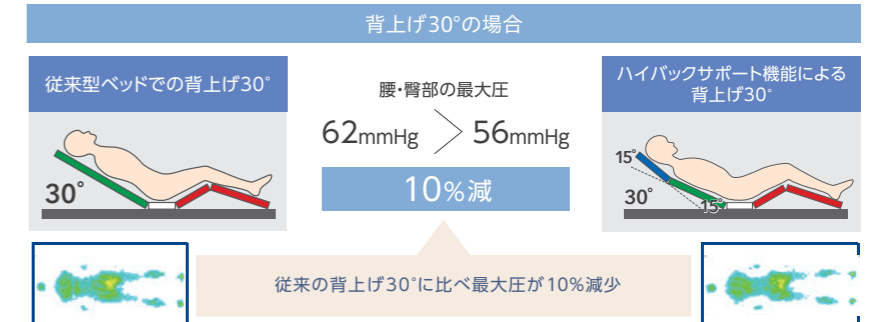
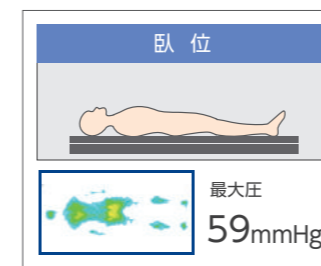

被験者:身長164cm 体重57kg 男性 計測機器:SRソフトビジョン全身版(住友理工社製) アミカルサポートマットレス使用時 ※データは一例です。測定値には個人差があります。

### 走行性と操作性に優れたキャスター

- 頭側・足側の中央部に比べ、それぞれの左右と合わせて合計6カ所にロックペダルを搭載。設置場所を問わずロック操作ができるので、スタッフの負担軽減につながります。
- 直径12.5cmの大型キャスターで、スムーズな走行と高い耐久性を実現しました。



### 背上げ時のズレを抑える膝位置のフィッティング機能

大腿部の長さに合わせて、パーツの変更なしでひざ脚ボトムの屈曲位置を2段階に調節できるので、ズレの少ない快適な背上げをサポートします。

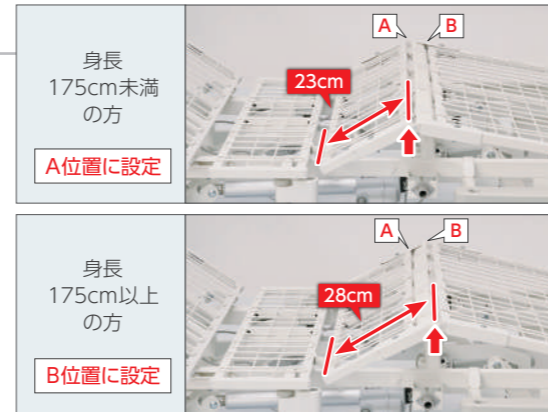

### 足先上げと足先下げの簡単切替え

足先の上げ/下げをワンタッチで切り替えができ、脚の浮腫の軽減にも対応できます。

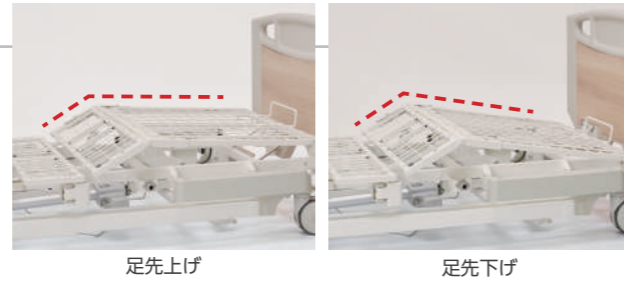

### サイドレールの中央差し

ベッドの中央にもオプション受けを標準装備。サイドレール1本で転落予防をサポートします。また、すべてのオプション受けはワンタッチで収納でき、使用しない時には邪魔になりません。立ち上がりや車いすへの移乗がしやすいように配慮しています。

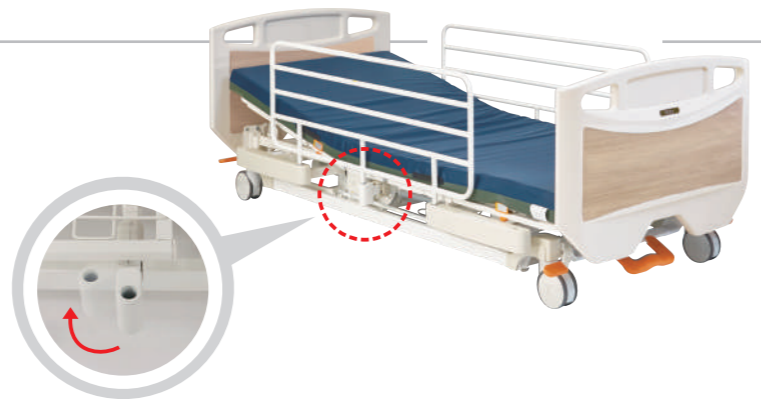

### 使いやすい手元スイッチ

手元スイッチのロックボタンを付属のロックキーで回転させることで、手元スイッチによるベッド操作をできなくすることができます。手元スイッチはベッドの左右どちら側からでも接続できるので、設置場所による配線の取り回しの手間を省けます。



### シンプル操作で使いやすい、ベッド内蔵型の離床センサー

離床センサー付のみ搭載

患者様の起き上がりや離床などの状態を検知し、ナースコールにお知らせします。センサーはベッドに内蔵されているため、患者様は違和感なくお過ごしいただけます。面倒な配線は不要で、スタッフはセンサーのズレや、ベッド周辺の配線によるつまづきなどを心配する必要もありません。患者様の体重などの設定も不要で、通知の必要な状態をスイッチで選ぶだけのシンプルな操作性です。



起き上がり	端座位	立ち上がり
<p>ベッドから起き上がった(頭と背中がマットレスから離れた)時に通知します。 検知率 98.1%*</p>	<p>ベッドから起き上がり、床に足を下ろした時に通知します。 検知率 96.9%*</p>	<p>ベッドから立ち上がった(お尻がマットレスから浮いた)時に通知します。 検知率 96.9%*</p>

\*自社調べ

### 転落注意

ベッドの端に寝ている状態が1分以上続いた時に通知します。



### 長時間離床

離床してから、一定以上の時間が経過した時に通知します。(1/5/10分に設定可)



### 離床センサー内蔵型ベッド

樹脂ボード  
ナチュラルブラウン  
4輪ロック仕様

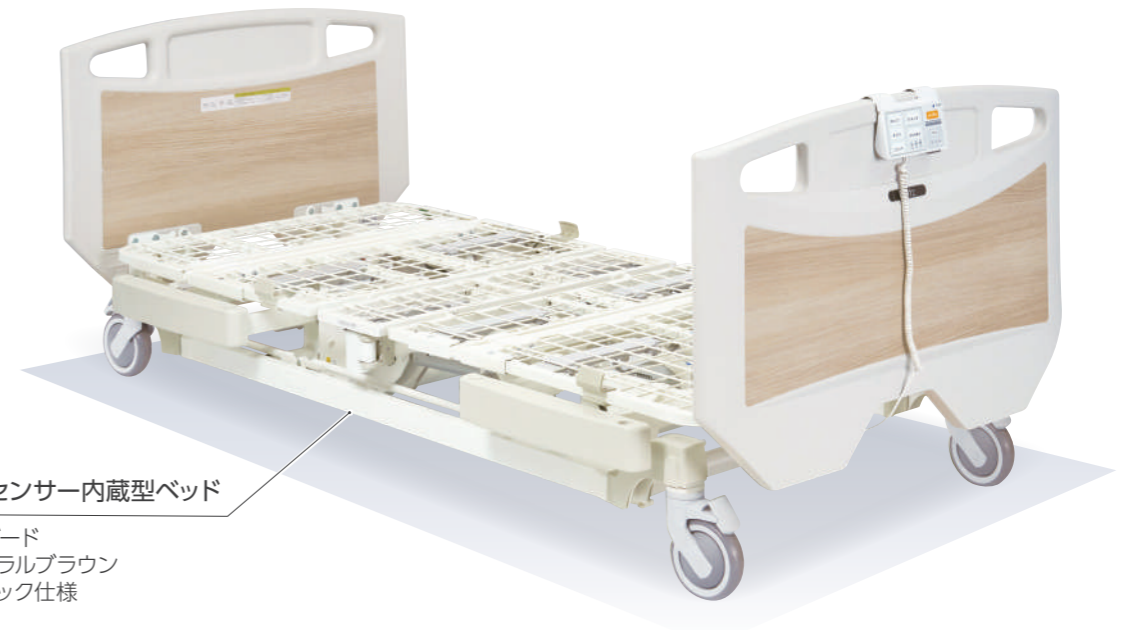

■ 離床センサー付

センサー	モーター数	手元スイッチ	マットレス幅	キャスター	ボードタイプ	ボードカラー	型式	メーカー希望小売価格	
離床 センサー付	3 モーター ポジション ベッド ベース タイプ	標準	83cm幅	12.5cm センターロック	樹脂	ナチュラル ブラウン	P300-72EF-W	963,000円 (税込1,059,300円)	
						ダーク ブラウン	P300-72FF-W		
						木製	ナチュラル ブラウン		P300-72AF-W
							ダーク ブラウン		P300-72CF-W
						スチール製	ナチュラル ブラウン		P300-72BF-W
							ダーク ブラウン		P300-72DF-W
					整形外科用	-	P300-72GE-W	1,009,000円 (税込1,109,900円)	
					木製	ナチュラル ブラウン	P300-71EF-W	848,000円 (税込932,800円)	
						ダーク ブラウン	P300-71FF-W		
						木製	ナチュラル ブラウン		P300-71AF-W
							ダーク ブラウン		P300-71CF-W
						スチール製	ナチュラル ブラウン		P300-71BF-W
	ダーク ブラウン	P300-71DF-W							
	整形外科用	-	P300-71GE-W	894,000円 (税込983,400円)					
	3 モーター ベース タイプ	標準	83cm幅	12.5cm センターロック	樹脂	ナチュラル ブラウン	P300-32EF-W	906,000円 (税込996,600円)	
						ダーク ブラウン	P300-32FF-W		
						木製	ナチュラル ブラウン		P300-32AF-W
							ダーク ブラウン		P300-32CF-W
						スチール製	ナチュラル ブラウン		P300-32BF-W
							ダーク ブラウン		P300-32DF-W
					整形外科用	-	P300-32GE-W	952,000円 (税込1,047,200円)	
					木製	ナチュラル ブラウン	P300-31EF-W	791,000円 (税込870,100円)	
						ダーク ブラウン	P300-31FF-W		
						木製	ナチュラル ブラウン		P300-31AF-W
ダーク ブラウン							P300-31CF-W		
スチール製						ナチュラル ブラウン	P300-31BF-W		
	ダーク ブラウン	P300-31DF-W							
整形外科用	-	P300-31GE-W	837,000円 (税込920,700円)						

※原則受注生産のため、納期にお時間をいただく場合がございます。

■ 樹脂ボード (単位:cm)

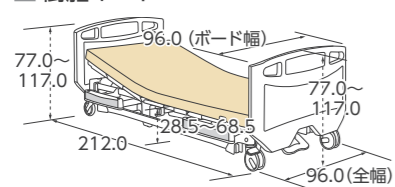

■ 木製ボード (単位:cm)

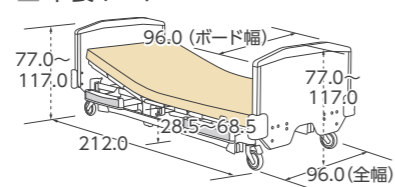

■ スチールボード (単位:cm)

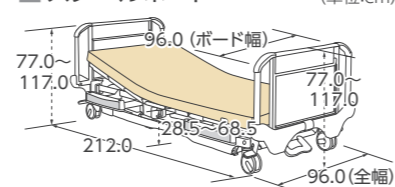

■ 整形外科用ボード (単位:cm)

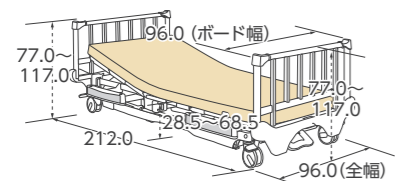

※スイングしながら昇降するため、脚側は10cm以上、頭側は1cm以上のスペースが必要です。  
※床からベースフレームの間は、4輪ロック仕様は6.0cm、センターロック仕様は7.0cmとなります。

■ 離床センサーなし

センサー	モーター数	手元スイッチ	マットレス幅	キャスター	ボードタイプ	ボードカラー	型式	メーカー希望小売価格	
離床 センサーなし	3 モーター ポジション ベッド ベース タイプ	標準	83cm幅	12.5cm センターロック	樹脂	ナチュラル ブラウン	P300-72EF	713,000円 (税込784,300円)	
						ダーク ブラウン	P300-72FF		
						木製	ナチュラル ブラウン		P300-72AF
							ダーク ブラウン		P300-72CF
						スチール製	ナチュラル ブラウン		P300-72BF
							ダーク ブラウン		P300-72DF
					整形外科用	-	P300-72GE	759,000円 (税込834,900円)	
					木製	ナチュラル ブラウン	P300-71EF	598,000円 (税込657,800円)	
						ダーク ブラウン	P300-71FF		
						木製	ナチュラル ブラウン		P300-71AF
							ダーク ブラウン		P300-71CF
						スチール製	ナチュラル ブラウン		P300-71BF
	ダーク ブラウン	P300-71DF							
	整形外科用	-	P300-71GE	644,000円 (税込708,400円)					
	3 モーター ベース タイプ	標準	83cm幅	12.5cm センターロック	樹脂	ナチュラル ブラウン	P300-32EF	656,000円 (税込721,600円)	
						ダーク ブラウン	P300-32FF		
						木製	ナチュラル ブラウン		P300-32AF
							ダーク ブラウン		P300-32CF
						スチール製	ナチュラル ブラウン		P300-32BF
							ダーク ブラウン		P300-32DF
					整形外科用	-	P300-32GE	702,000円 (税込772,200円)	
					木製	ナチュラル ブラウン	P300-31EF	541,000円 (税込595,100円)	
						ダーク ブラウン	P300-31FF		
						木製	ナチュラル ブラウン		P300-31AF
ダーク ブラウン							P300-31CF		
スチール製						ナチュラル ブラウン	P300-31BF		
	ダーク ブラウン	P300-31DF							
整形外科用	-	P300-31GE	587,000円 (税込645,700円)						

※原則受注生産のため、納期にお時間をいただく場合がございます。

	離床センサー付				離床センサーなし				
	3モーター ポジション ベッド		3モーター ベース ベッド		3モーター ポジション ベッド		3モーター ベース ベッド		
マットレス 適合寸法	センター ロック	4輪 ロック	センター ロック	4輪 ロック	センター ロック	4輪 ロック	センター ロック	4輪 ロック	
質量	樹脂 ボード	108.9kg	99.9kg	105.4kg	96.4kg	107.0kg	98.0kg	103.5kg	94.5kg
	木製 ボード	113.9kg	104.9kg	110.4kg	101.4kg	112.0kg	103.0kg	108.5kg	99.5kg
	スチール製 ボード	112.4kg	103.4kg	108.9kg	99.9kg	110.5kg	101.5kg	107.0kg	98.0kg
	整形外科用 ボード	111.9kg	102.9kg	108.4kg	99.4kg	110.0kg	101.0kg	106.5kg	97.5kg
定格電圧	AC100 ~ 240V								
定格消費電力	90W								
最大利用者体重	138kg / 安全動作荷重: 174kg (1700N)								
原産国	ベトナム								

延長フレーム



ベッドの長さを延長することができます。

**PP300-LF**  
 ■メーカー希望小売価格  
**35,000円**  
 (税込38,500円)  
 ■JANコード/4539940082662  
 ■寸法/幅94.5×長さ35.5×高さ55.5cm  
 ■質量/6.9kg  
 ■材質/スチール、ABS樹脂  
 ■原産国/ベトナム



# pearge

ペアージュ

垂直昇降機能で省スペース設置を実現。  
ケアのしやすさに配慮した新しい透析室向けベッド

詳しい説明はこちらから >>>



<https://www.platz-ltd.co.jp/product/medicalbed/pearge/>

適合するマットレス幅: 78cm幅



## コンパクト設計+垂直昇降

- 全長210.5cm、全幅88cmのコンパクト設計と垂直昇降機能により、省スペースでの設置が可能です。
- 床面高は33~73cmまで無段階で調整できます。ケアのしやすい床面高で、立ち姿勢での腰への負担を軽減します。



## 緊急時のショック体位機能

緊急時に、素早くショック体位を取ることができます。手元スイッチのボタンを2つ同時に押し続けることで、背ボトムが0°、ひざボトムが45°になるまで高速で動作します。



## 一括ロックが可能なセンターペダル

頭側・足側にロックペダルを搭載。設置場所を問わずロック操作ができるので、スタッフの負担軽減につながります。



## LINE UP 製品ラインナップ



ハイボード・ローボード  
ライトブラウン  
78cm幅



ハイボード・ハイボード  
ライトブラウン  
78cm幅

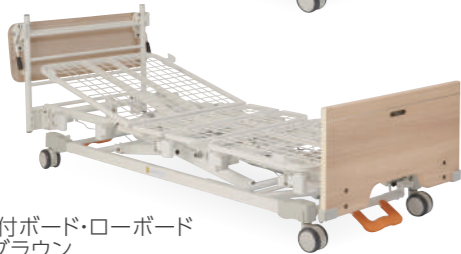

記録台付ボード・ローボード  
ライトブラウン  
78cm幅



ハイボード・記録台付ボード  
ライトブラウン  
78cm幅

## サイドレールの中央差し・ワンタッチ収納のオプション受け

- サイドレールの中央差し  
収納式のオプション受けをベッドの中央に標準装備。ロングサイドレールの中央差しでベッドからの転落を防止します。
- 収納式のオプション受け  
すべてのオプション受けはワンタッチで収納でき、使用しない時には邪魔になりません。立ち上がりや車いすへの移乗がしやすいように配慮しています。

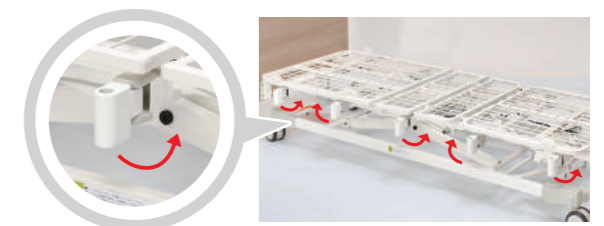

足先上げと足先下げの簡単切替え

足先の上げ/下げをワンタッチで切り替えができ、脚の浮腫(むくみ)の軽減にも対応できます。

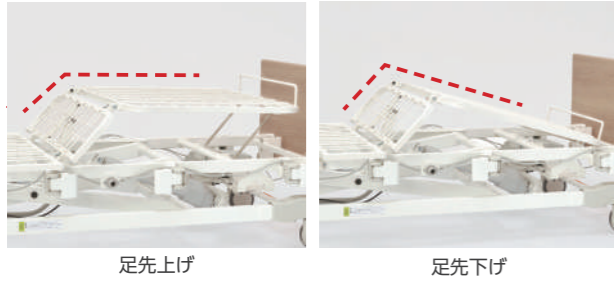

足先上げ

足先下げ

サイドレール収納ホルダー

フットボードの内側にサイドレールを収納できます。サイドレールを使用しない際も、置き場所に困らず衛生的に保管することができます。



記録台付ボード

記録台付ボードは使用場面に依りて、頭側・足側に取り付けできます。使用しない時はレバー操作で簡単に格納できます。記録台の耐荷重は20kgです。



モーター数	手元スイッチ	マットレス幅	キャスター	ボードタイプ	型式	メーカー希望小売価格
3モーター	標準 	78cm幅	10cm センターロック	ハイボード・ローボード	P301-32AA	575,000円 (税込632,500円)
				ハイボード・ハイボード	P301-32AD	587,000円 (税込645,700円)
				記録台付ボード・ローボード	P301-32JA	598,000円 (税込657,800円)
				ハイボード・記録台付ボード	P301-32JD	610,000円 (税込671,000円)
				TVアーム対応ボード・ローボード	P301-32BA	600,000円 (税込660,000円)
				TVアーム対応ボード・ハイボード	P301-32BD	612,000円 (税込673,200円)
				TVアーム対応ボード・記録台付ボード	P301-32JB	635,000円 (税込698,500円)

※原則受注生産のため、納期にお時間をいただく場合がございます。

■ハイボード・ローボード

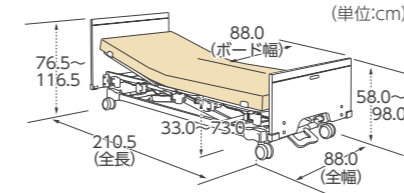

■ハイボード・ハイボード

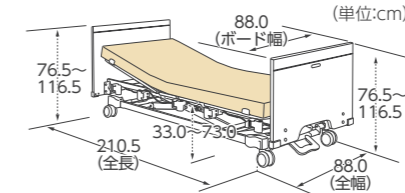

■記録台付ボード・ローボード

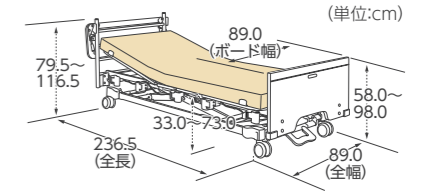

■ハイボード・記録台付ボード

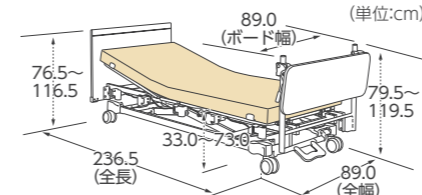

■TVアーム対応ボード・ローボード

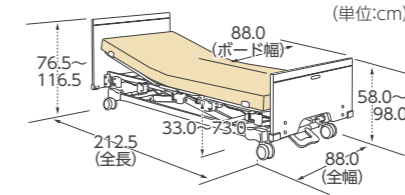

■TVアーム対応ボード・ハイボード

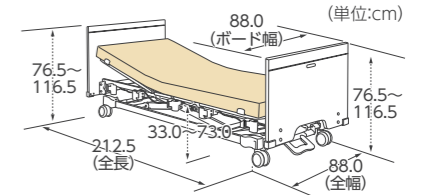

■TVアーム対応ボード・記録台付ボード

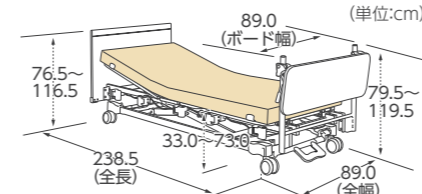

●ハイボード

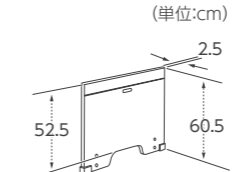

●ローボード

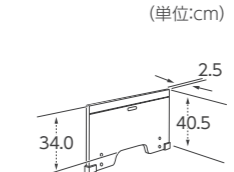

●TVアーム対応ボード

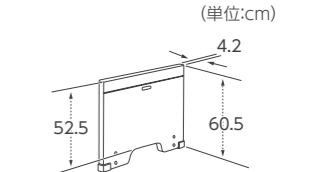

※床からベースフレームの間は、10.5cmとなります。

	ハイボード・ローボード	ハイボード・ハイボード	記録台付ボード・ローボード	ハイボード・記録台付ボード	TVアーム対応ボード・ローボード	TVアーム対応ボード・ハイボード	TVアーム対応ボード・記録台付ボード
マットレス適合寸法	全長191.0cm、幅:78.0cm						
質量	95.0kg	96.5kg	100.5kg	102.0kg	104.5kg	106.0kg	111.5kg
定格電圧	AC100V						
定格消費電力	150W						
最大利用者体重	138kg / 安全動作荷重:174kg (1700N)						
原産国	ベトナム						



さまざまな介護環境、身体状況に対応する  
進化した介護施設用ベッド



詳しい説明はこちらから >>>



<https://www.platz-ltd.co.jp/product/ardel/>

適合するマットレス幅：90cm幅

### ハイバックサポート機能

ポジショニングベッドのみ搭載

背ボトムを「ハイバック:頭-背部」と「ローバック:腰部」の2つに分け、それぞれの角度を電動で調節可能です。ハイバックは0~20度の間で無段階に調節できます。

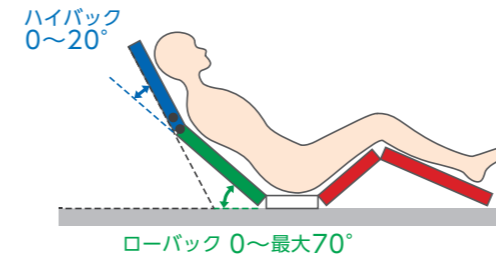

### 期待できる効果

#### 誤嚥リスクの低減

背上げ時に頸部の角度を調節、腹圧を軽減し、嚥しやすい姿勢の再現がしやすくなります。摂食嚥下リハビリテーションのサポート、誤嚥リスクの低減が期待できます。



#### 褥瘡(床ずれ) リスクの低減(ズレカ、圧力の軽減)

ハイバックサポート機能を使った背上げは従来の背上げに比べ、ズレカと身体への圧力を軽減できます。背上げ後の静止状態でのズレカと圧力も軽減し、深部組織損傷(DTI)のリスクを低減。褥瘡(床ずれ)対策のポジショニングをサポートします。

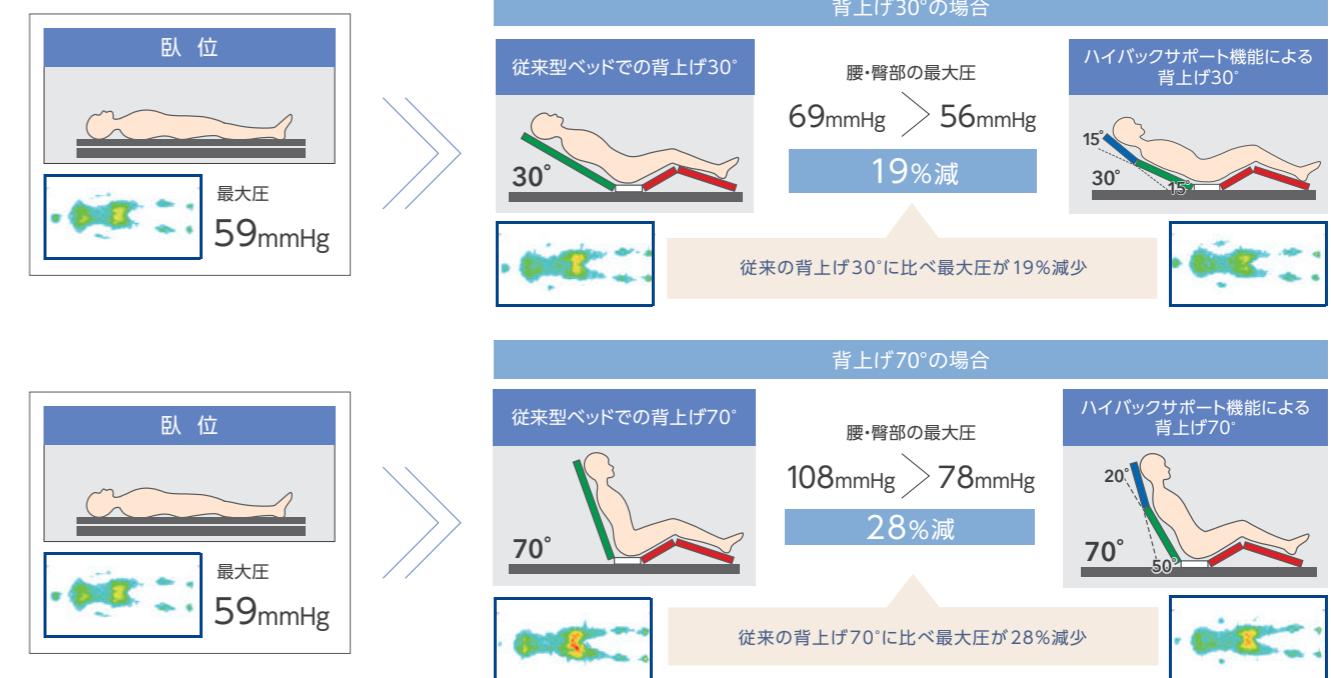

被験者:身長164cm 体重57kg 男性 計測機器:SRソフトビジョン全身版(住友理工社製) アミカルサポートマットレス使用時 ※データは一例です。測定値には個人差があります。

### LINE UP 製品ラインナップ

木製フラットボード  
ダークブラウン  
4輪ロック仕様  
90cm幅



木製フラットボード  
ミディアムブラウン  
センターロック仕様  
90cm幅



木製フラットボード  
ライトブラウン  
センターロック仕様  
90cm幅



樹脂ボード  
木目調  
センターロック仕様  
90cm幅



木製宮付ボード  
ダークブラウン  
センターロック仕様  
90cm幅



木製宮付ボード  
ミディアムブラウン  
センターロック仕様  
90cm幅



木製宮付ボード  
ライトブラウン  
センターロック仕様  
90cm幅



### 走行性と操作性に優れたキャスター

頭側・足側の中央部に比べ、それぞれの左右と合わせて合計6カ所にロックペダルを搭載。設置場所を問わずロック操作ができるので、スタッフの負担軽減につながります。  
(センターロックタイプのみ)



### サイドレールの中央差し・ワンタッチ収納のオプション受け

#### ■ サイドレールの中央差し

収納式のオプション受けをベッドの中央に標準装備。ロングサイドレールの中央差しでベッドからの転落を防止します。



#### ■ 収納式のオプション受け

すべてのオプション受けはワンタッチで収納でき、使用しない時には邪魔になりません。立ち上がりや車いすへの移乗がしやすいように配慮しています。



### 背上げ時のズレを抑える 膝位置のフィッティング機能

大腿部の長さに合わせ、パーツの変更なしでひざ脚ボトムの屈曲位置を2段階に調節できるので、ズレの少ない快適な背上げをサポートします。

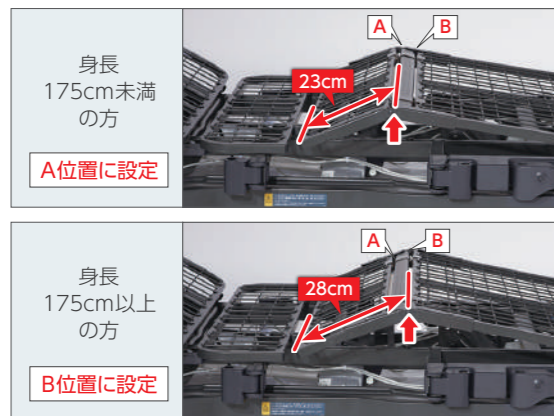

### 足先上げと足先下げの簡単切替え

足先の上げ/下げをワンタッチで切り替えができ、脚の浮腫の軽減にも対応できます。

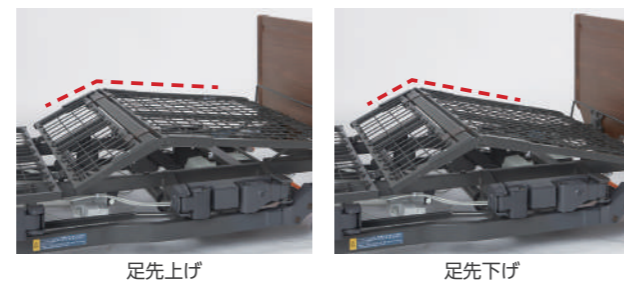

### 使いやすい手元スイッチ

#### 【液晶手元スイッチタイプ】

全ての角度と高さを1画面で表示するため、ベッドの今の状態がすぐにわかります。また食事介助や、お休みの時の角度に1ボタンで調節することができる「メモリー機能」や、動かしたくないボタンだけを停止できる「操作ロック機能」、操作結果が音でわかる「音声読み上げ機能」もあります。



#### 【標準手元スイッチタイプ】

手元スイッチのロックボタンを硬貨等で回転させることで、手元スイッチによるベッド操作をできなくすることができます。ポジショニングベッドの背ボトムには角度計が付いており、適切な角度を確認しながら、背上げ動作を行うことができます。

### シンプル操作で使いやすい、ベッド内蔵型の離床センサー

離床センサー付のみ搭載

患者様の起き上がりや離床などの状態を検知し、ナースコールにお知らせします。センサーはベッドに内蔵されているため、患者様は違和感なくお過ごしいただけます。面倒な配線は不要で、スタッフはセンサーのズレや、ベッド周辺の配線によるつまづきなどを心配する必要もありません。患者様の体重などの設定も不要で、通知の必要な状態をスイッチで選ぶだけのシンプルな操作性です。



ベッドから起き上がった(頭と背中がマットレスから離れた)時に通知します。  
検知率 98.1%\*



ベッドから起き上がり、床に足を下ろした時に通知します。  
検知率 96.9%\*



ベッドから立ち上がった(お尻がマットレスから浮いた)時に通知します。  
検知率 96.9%\*

\*自社調べ

#### 転落注意

ベッドの端に寝ている状態が1分以上続いた時に通知します。





#### 長時間離床

離床してから、一定以上の時間が経過した時に通知します。(1/5/10分に設定可)





■ 離床センサー付

センサー	モーター数	手元スイッチ	マットレス幅	キャスター	ボードタイプ	ボードカラー	型式	メーカー希望小売価格		
離床センサー付	3モーター ポジションコントロール	液晶 	90cm幅	10cm センターロック	樹脂	-	P400-73AC1-W	1,020,000円 (税込1,122,000円)		
						木製フラット	ダーク ブラウン	P400-73BF1-W	1,045,000円 (税込1,149,500円)	
							ミディアム ブラウン	P400-73DF1-W		
					ライト ブラウン		P400-73CF1-W			
					木製宮付	ダーク ブラウン	P400-73BM1-W	1,070,000円 (税込1,177,000円)		
						ミディアム ブラウン	P400-73DM1-W			
				ライト ブラウン		P400-73CM1-W				
				10cm 4輪ロック	樹脂	-	P400-72AC1-W	905,000円 (税込995,500円)		
						木製フラット	ダーク ブラウン	P400-72BF1-W	930,000円 (税込1,023,000円)	
							ミディアム ブラウン	P400-72DF1-W		
					ライト ブラウン	P400-72CF1-W				
					木製宮付	ダーク ブラウン	P400-72BM1-W	955,000円 (税込1,050,500円)		
	ミディアム ブラウン	P400-72DM1-W								
	ライト ブラウン	P400-72CM1-W								
	固定脚	樹脂	-	P400-71AC1-W	880,000円 (非課税)					
			木製フラット	ダーク ブラウン	P400-71BF1-W	905,000円 (非課税)				
				ミディアム ブラウン	P400-71DF1-W					
		ライト ブラウン	P400-71CF1-W							
		木製宮付	ダーク ブラウン	P400-71BM1-W	930,000円 (非課税)					
			ミディアム ブラウン	P400-71DM1-W						
	ライト ブラウン		P400-71CM1-W							
	標準	3モーター ポジションコントロール	標準 	90cm幅	10cm センターロック	樹脂	-	P400-73AC-W	920,000円 (税込1,012,000円)	
							木製フラット	ダーク ブラウン	P400-73BF-W	945,000円 (税込1,039,500円)
								ミディアム ブラウン	P400-73DF-W	
ライト ブラウン						P400-73CF-W				
木製宮付						ダーク ブラウン	P400-73BM-W	970,000円 (税込1,067,000円)		
						ミディアム ブラウン	P400-73DM-W			
					ライト ブラウン	P400-73CM-W				
10cm 4輪ロック					樹脂	-	P400-72AC-W	805,000円 (税込885,500円)		
						木製フラット	ダーク ブラウン	P400-72BF-W	830,000円 (税込913,000円)	
							ミディアム ブラウン	P400-72DF-W		
					ライト ブラウン	P400-72CF-W				
					木製宮付	ダーク ブラウン	P400-72BM-W	855,000円 (税込940,500円)		
	ミディアム ブラウン	P400-72DM-W								
ライト ブラウン	P400-72CM-W									
固定脚	樹脂	-	P400-71AC-W	780,000円 (非課税)						
		木製フラット	ダーク ブラウン	P400-71BF-W	805,000円 (非課税)					
			ミディアム ブラウン	P400-71DF-W						
	ライト ブラウン	P400-71CF-W								
	木製宮付	ダーク ブラウン	P400-71BM-W	830,000円 (非課税)						
		ミディアム ブラウン	P400-71DM-W							
ライト ブラウン		P400-71CM-W								



※原則受注生産のため、納期にお時間をいただく場合がございます。

■ 離床センサーなし

センサー	モーター数	手元スイッチ	マットレス幅	キャスター	ボードタイプ	ボードカラー	型式	メーカー希望小売価格		
離床センサーなし	3モーター ポジションコントロール	液晶 	90cm幅	10cm センターロック	樹脂	-	P400-73AC1	770,000円 (税込847,000円)		
						木製フラット	ダーク ブラウン	P400-73BF1	795,000円 (税込874,500円)	
							ミディアム ブラウン	P400-73DF1		
					ライト ブラウン		P400-73CF1			
					木製宮付	ダーク ブラウン	P400-73BM1	820,000円 (税込902,000円)		
						ミディアム ブラウン	P400-73DM1			
				ライト ブラウン		P400-73CM1				
				10cm 4輪ロック	樹脂	-	P400-72AC1	655,000円 (税込720,500円)		
						木製フラット	ダーク ブラウン	P400-72BF1	680,000円 (税込748,000円)	
							ミディアム ブラウン	P400-72DF1		
					ライト ブラウン	P400-72CF1				
					木製宮付	ダーク ブラウン	P400-72BM1	705,000円 (税込775,500円)		
	ミディアム ブラウン	P400-72DM1								
	ライト ブラウン	P400-72CM1								
	固定脚	樹脂	-	P400-71AC1	630,000円 (非課税)					
			木製フラット	ダーク ブラウン	P400-71BF1	655,000円 (非課税)				
				ミディアム ブラウン	P400-71DF1					
		ライト ブラウン	P400-71CF1							
		木製宮付	ダーク ブラウン	P400-71BM1	680,000円 (非課税)					
			ミディアム ブラウン	P400-71DM1						
	ライト ブラウン		P400-71CM1							
	標準	3モーター ポジションコントロール	標準 	90cm幅	10cm センターロック	樹脂	-	P400-73AC	670,000円 (税込737,000円)	
							木製フラット	ダーク ブラウン	P400-73BF	695,000円 (税込764,500円)
								ミディアム ブラウン	P400-73DF	
ライト ブラウン						P400-73CF				
木製宮付						ダーク ブラウン	P400-73BM	720,000円 (税込792,000円)		
						ミディアム ブラウン	P400-73DM			
					ライト ブラウン	P400-73CM				
10cm 4輪ロック					樹脂	-	P400-72AC	555,000円 (税込610,500円)		
						木製フラット	ダーク ブラウン	P400-72BF	580,000円 (税込638,000円)	
							ミディアム ブラウン	P400-72DF		
					ライト ブラウン	P400-72CF				
					木製宮付	ダーク ブラウン	P400-72BM	605,000円 (税込655,500円)		
	ミディアム ブラウン	P400-72DM								
ライト ブラウン	P400-72CM									
固定脚	樹脂	-	P400-71AC	530,000円 (非課税)						
		木製フラット	ダーク ブラウン	P400-71BF	555,000円 (非課税)					
			ミディアム ブラウン	P400-71DF						
	ライト ブラウン	P400-71CF								
	木製宮付	ダーク ブラウン	P400-71BM	580,000円 (非課税)						
		ミディアム ブラウン	P400-71DM							
ライト ブラウン		P400-71CM								



※原則受注生産のため、納期にお時間をいただく場合がございます。

■ 離床センサー付

センサー	モーター数	手元スイッチ	マットレス幅	キャスター	ボードタイプ	ボードカラー	型式	メーカー希望小売価格			
離床 センサー付	3 モーター ベーン シック ベッド	液晶 	90cm幅	10cm センターロック	樹脂	-	P400-33AC1-W	975,000円 (税込1,072,500円)			
						木製フラット	ダーク ブラウン	P400-33BF1-W	1,000,000円 (税込1,100,000円)		
							ミディアム ブラウン	P400-33DF1-W			
					ライト ブラウン		P400-33CF1-W				
					木製宮付	ダーク ブラウン	P400-33BM1-W	1,025,000円 (税込1,127,500円)			
						ミディアム ブラウン	P400-33DM1-W				
				ライト ブラウン		P400-33CM1-W					
				10cm 4輪ロック	樹脂	-	P400-32AC1-W	860,000円 (税込946,000円)			
						木製フラット	ダーク ブラウン	P400-32BF1-W	885,000円 (税込973,500円)		
							ミディアム ブラウン	P400-32DF1-W			
					ライト ブラウン		P400-32CF1-W				
					木製宮付	ダーク ブラウン	P400-32BM1-W	910,000円 (税込1,001,000円)			
		ミディアム ブラウン	P400-32DM1-W								
		ライト ブラウン	P400-32CM1-W								
		固定脚	樹脂	-	P400-31AC1-W	835,000円 (非課税)					
				木製フラット	ダーク ブラウン	P400-31BF1-W	860,000円 (非課税)				
					ミディアム ブラウン	P400-31DF1-W					
			ライト ブラウン		P400-31CF1-W						
			木製宮付	ダーク ブラウン	P400-31BM1-W	885,000円 (非課税)					
				ミディアム ブラウン	P400-31DM1-W						
		ライト ブラウン		P400-31CM1-W							
		標準	3 モーター ベーン シック ベッド	標準 	90cm幅	10cm センターロック	樹脂	-	P400-33AC-W	875,000円 (税込962,500円)	
								木製フラット	ダーク ブラウン	P400-33BF-W	900,000円 (税込990,000円)
									ミディアム ブラウン	P400-33DF-W	
ライト ブラウン	P400-33CF-W										
木製宮付	ダーク ブラウン						P400-33BM-W	925,000円 (税込1,017,500円)			
	ミディアム ブラウン						P400-33DM-W				
	ライト ブラウン			P400-33CM-W							
10cm 4輪ロック	樹脂			-	P400-32AC-W	760,000円 (税込836,000円)					
				木製フラット	ダーク ブラウン	P400-32BF-W	785,000円 (税込863,500円)				
					ミディアム ブラウン	P400-32DF-W					
	ライト ブラウン				P400-32CF-W						
	木製宮付			ダーク ブラウン	P400-32BM-W	810,000円 (税込891,000円)					
		ミディアム ブラウン	P400-32DM-W								
ライト ブラウン		P400-32CM-W									
固定脚	樹脂	-	P400-31AC-W	735,000円 (非課税)							
		木製フラット	ダーク ブラウン	P400-31BF-W	760,000円 (非課税)						
			ミディアム ブラウン	P400-31DF-W							
	ライト ブラウン		P400-31CF-W								
	木製宮付	ダーク ブラウン	P400-31BM-W	785,000円 (非課税)							
		ミディアム ブラウン	P400-31DM-W								
ライト ブラウン		P400-31CM-W									

※原則受注生産のため、納期にお時間をいただく場合がございます。

■ 離床センサーなし

センサー	モーター数	手元スイッチ	マットレス幅	キャスター	ボードタイプ	ボードカラー	型式	メーカー希望小売価格			
離床 センサーなし	3 モーター ベーン シック ベッド	液晶 	90cm幅	10cm センターロック	樹脂	-	P400-33AC1	725,000円 (税込797,500円)			
						木製フラット	ダーク ブラウン	P400-33BF1	750,000円 (税込825,000円)		
							ミディアム ブラウン	P400-33DF1			
					ライト ブラウン		P400-33CF1				
					木製宮付	ダーク ブラウン	P400-33BM1	775,000円 (税込852,500円)			
						ミディアム ブラウン	P400-33DM1				
				ライト ブラウン		P400-33CM1					
				10cm 4輪ロック	樹脂	-	P400-32AC1	610,000円 (税込671,000円)			
						木製フラット	ダーク ブラウン	P400-32BF1	635,000円 (税込698,500円)		
							ミディアム ブラウン	P400-32DF1			
					ライト ブラウン		P400-32CF1				
					木製宮付	ダーク ブラウン	P400-32BM1	660,000円 (税込726,000円)			
		ミディアム ブラウン	P400-32DM1								
		ライト ブラウン	P400-32CM1								
		固定脚	樹脂	-	P400-31AC1	585,000円 (非課税)					
				木製フラット	ダーク ブラウン	P400-31BF1	610,000円 (非課税)				
					ミディアム ブラウン	P400-31DF1					
			ライト ブラウン		P400-31CF1						
			木製宮付	ダーク ブラウン	P400-31BM1	635,000円 (非課税)					
				ミディアム ブラウン	P400-31DM1						
		ライト ブラウン		P400-31CM1							
		標準	3 モーター ベーン シック ベッド	標準 	90cm幅	10cm センターロック	樹脂	-	P400-33AC	625,000円 (税込687,500円)	
								木製フラット	ダーク ブラウン	P400-33BF	650,000円 (税込715,000円)
									ミディアム ブラウン	P400-33DF	
ライト ブラウン	P400-33CF										
木製宮付	ダーク ブラウン						P400-33BM	675,000円 (税込742,500円)			
	ミディアム ブラウン						P400-33DM				
	ライト ブラウン			P400-33CM							
10cm 4輪ロック	樹脂			-	P400-32AC	510,000円 (税込561,000円)					
				木製フラット	ダーク ブラウン	P400-32BF	535,000円 (税込588,500円)				
					ミディアム ブラウン	P400-32DF					
	ライト ブラウン				P400-32CF						
	木製宮付			ダーク ブラウン	P400-32BM	560,000円 (税込616,000円)					
		ミディアム ブラウン	P400-32DM								
ライト ブラウン		P400-32CM									
固定脚	樹脂	-	P400-31AC	485,000円 (非課税)							
		木製フラット	ダーク ブラウン	P400-31BF	510,000円 (非課税)						
			ミディアム ブラウン	P400-31DF							
	ライト ブラウン		P400-31CF								
	木製宮付	ダーク ブラウン	P400-31BM	535,000円 (非課税)							
		ミディアム ブラウン	P400-31DM								
ライト ブラウン		P400-31CM									

※原則受注生産のため、納期にお時間をいただく場合がございます。

■ 離床センサーなし

センサー	モーター数	手元スイッチ	マットレス幅	キャスター	ボードタイプ	ボードカラー	型式	メーカー希望小売価格	
離床 センサーなし	2 モーター ベ ー シ ッ ク ベ ッ ド	標準 	90cm幅	10cm センターロック	樹脂	-	P400-23AC	590,000円 (税込649,000円)	
					木製フラット	ダーク ブラウン	P400-23BF	615,000円 (税込675,500円)	
						ミディアム ブラウン	P400-23DF		
						ライト ブラウン	P400-23CF		
					木製宮付	ダーク ブラウン	P400-23BM	640,000円 (税込704,000円)	
						ミディアム ブラウン	P400-23DM		
						ライト ブラウン	P400-23CM		
					10cm 4輪ロック	樹脂	-	P400-22AC	475,000円 (税込522,500円)
						木製フラット	ダーク ブラウン	P400-22BF	500,000円 (税込550,000円)
							ミディアム ブラウン	P400-22DF	
							ライト ブラウン	P400-22CF	
						木製宮付	ダーク ブラウン	P400-22BM	525,000円 (税込577,500円)
				ミディアム ブラウン			P400-22DM		
				ライト ブラウン			P400-22CM		
				固定脚		樹脂	-	P400-21AC	450,000円(非課税)
						木製フラット	ダーク ブラウン	P400-21BF	475,000円(非課税)
							ミディアム ブラウン	P400-21DF	
							ライト ブラウン	P400-21CF	
						木製宮付	ダーク ブラウン	P400-21BM	500,000円(非課税)
					ミディアム ブラウン		P400-21DM		
				ライト ブラウン	P400-21CM				

※原則受注生産のため、納期にお時間をいただく場合がございます。

■ 樹脂ボード

(単位:cm)

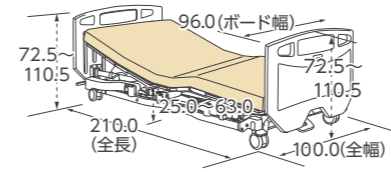

■ 木製フラットボード

(単位:cm)

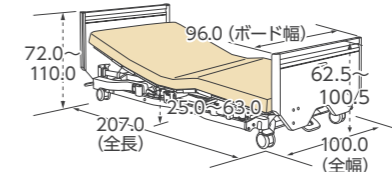

■ 木製宮付ボード

(単位:cm)

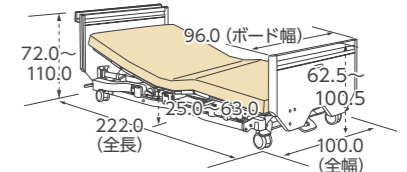

※スイングしながら昇降するため、脚側は8cm以上、頭側は6.5cm以上のスペースが必要です。  
※床からベースフレームの間は6.5cmとなります。

	離床センサー付						
	3モーターポジショニングベッド			3モーターベーシックベッド			
	センター ロック	4輪ロック	固定脚	センター ロック	4輪ロック	固定脚	
マットレス適合寸法	全長190.0~192.0cm、幅88.0~91.0cm						
質量	樹脂ボード	109.4kg	99.9kg	98.9kg	102.9kg	93.4kg	92.4kg
	木製フラットボード	114.4kg	104.4kg	103.4kg	107.4kg	97.9kg	96.9kg
	木製宮付ボード	117.4kg	107.9kg	106.9kg	110.9kg	101.4kg	100.4kg
定格電圧	AC100 ~ 240V						
定格消費電力	150W						
最大利用者体重	138kg/安全動作荷重:174kg(1700N)						
原産国	ベトナム、中国						

	離床センサーなし									
	3モーターポジショニングベッド			3モーターベーシックベッド			2モーターベーシックベッド			
	センター ロック	4輪ロック	固定脚	センター ロック	4輪ロック	固定脚	センター ロック	4輪ロック	固定脚	
マットレス適合寸法	全長190.0~192.0cm、幅88.0~91.0cm									
質量	樹脂ボード	107.5kg	98.0kg	97.0kg	101.0kg	91.5kg	90.5kg	99.0kg	89.5kg	88.5kg
	木製フラットボード	112.5kg	102.5kg	101.5kg	105.5kg	96.0kg	95.0kg	103.5kg	94.0kg	93.0kg
	木製宮付ボード	115.5kg	106.0kg	105.0kg	109.0kg	99.5kg	98.5kg	107.0kg	97.5kg	96.5kg
定格電圧	AC100 ~ 240V									
定格消費電力	150W									
最大利用者体重	138kg/安全動作荷重:174kg(1700N)									
原産国	ベトナム、中国									

延長脚(4個組)



写真は7cm延長脚です

装着時の床面高は+14cm  
(最低床面高39cm)になります。

**PDP-140G**  
■メーカー希望小売価格  
**4,000円(税込4,400円)**

■JANコード/4539940081368  
■材質/スチール、ABS樹脂  
■原産国/ベトナム

※4輪ロック仕様、  
センターロック仕様には  
ご使用できません。

装着時の床面高は+7cm  
(最低床面高32cm)になります。

**PDP-70G**  
■メーカー希望小売価格  
**4,000円(税込4,400円)**

■JANコード/4539940081375  
■材質/スチール、ABS樹脂  
■原産国/ベトナム

※センターロック仕様には  
ご使用できません。

# ReIst

## レスト

コストパフォーマンスに優れた  
新しい施設用ベッドのスタンダードモデル

詳しい説明はこちらから >>>



<https://www.platz-ltd.co.jp/product/reist/>

適合するマットレス幅：90cm幅  
83cm幅



### 身体のズレ・腹圧を軽減する1ボタン操作のライジングモーション機構

2モーターのみ搭載

1ボタン操作で、背と膝の角度を調節しながら快適なリクライニング姿勢を実現。身体のズレや腹部の圧迫を抑制します。

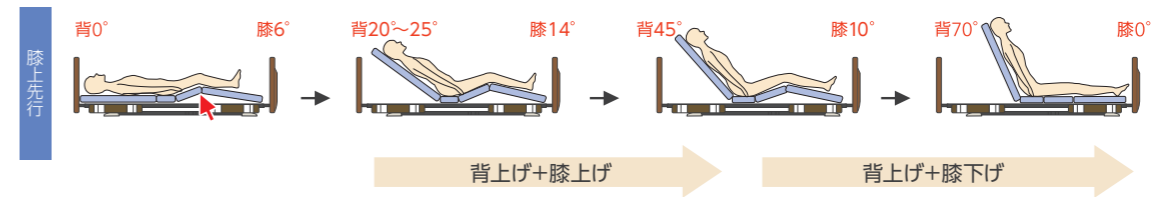

### サイドレールの中央差し・ワンタッチ収納のオプション受け

- サイドレールの中央差し  
収納式のオプション受けをベッドの中央に標準装備。ロングサイドレールの中央差しでベッドからの転落を防止します。
- 収納式のオプション受け  
中央のオプション受けは簡単に収納できるため、乗降の妨げになりません。

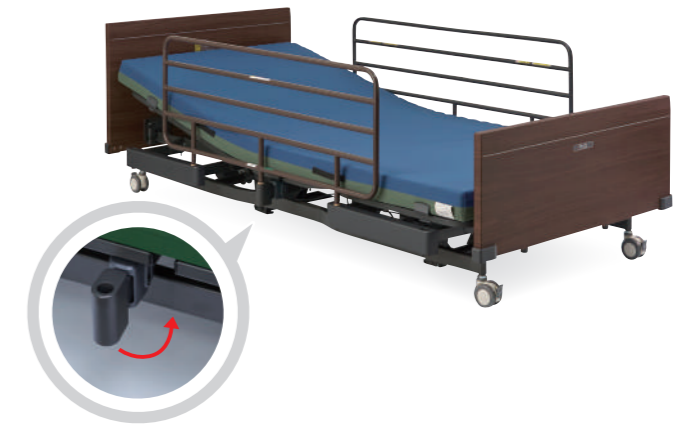

### サイドレール収納ホルダー

フットボードの内側にサイドレールを収納できます。サイドレールを使用しない際も、置き場所に困らず衛生的に保管することができます。



### 操作ロック機能

手元スイッチのロックボタンを付属のロックキーで回転させることで、手元スイッチによるベッド操作をできなくすることができます。



#### LINE UP 製品ラインナップ

木製スクエアボード  
ダークブラウン  
90cm幅  
83cm幅



木製スクエアボード  
ミディアムブラウン  
90cm幅  
83cm幅



木製スクエアボード  
ライトブラウン  
90cm幅  
83cm幅



木製ラウンドボード  
ダークブラウン  
90cm幅  
83cm幅



木製ラウンドボード  
ミディアムブラウン  
90cm幅  
83cm幅



木製ラウンドボード  
ライトブラウン  
90cm幅  
83cm幅





モーター数	手元スイッチ	マットレス幅	キャスター	ボードタイプ	ボードカラー	型式	メーカー希望小売価格
3 モ ー タ ー	標準 	90cm幅	10cm 4輪ロック	木製スクエア	ダークブラウン	P402-34BF	460,000円 (税込506,000円)
					ミディアムブラウン	P402-34DF	
					ライトブラウン	P402-34CF	
				木製ラウンド	ダークブラウン	P402-34BR	472,000円 (税込519,200円)
					ミディアムブラウン	P402-34DR	
					ライトブラウン	P402-34CR	
			8cm 4輪ロック	木製スクエア	ダークブラウン	P402-32BF	449,000円 (税込493,900円)
					ミディアムブラウン	P402-32DF	
					ライトブラウン	P402-32CF	
				木製ラウンド	ダークブラウン	P402-32BR	460,000円 (税込506,000円)
					ミディアムブラウン	P402-32DR	
					ライトブラウン	P402-32CR	
		固定脚	木製スクエア	ダークブラウン	P402-31BF	426,000円 (非課税)	
				ミディアムブラウン	P402-31DF		
				ライトブラウン	P402-31CF		
			木製ラウンド	ダークブラウン	P402-31BR	437,000円 (非課税)	
				ミディアムブラウン	P402-31DR		
				ライトブラウン	P402-31CR		
		83cm幅	10cm 4輪ロック	木製スクエア	ダークブラウン	P402-38EF	460,000円 (税込506,000円)
					ミディアムブラウン	P402-38GF	
					ライトブラウン	P402-38FF	
				木製ラウンド	ダークブラウン	P402-38ER	472,000円 (税込519,200円)
					ミディアムブラウン	P402-38GR	
					ライトブラウン	P402-38FR	
8cm 4輪ロック	木製スクエア		ダークブラウン	P402-36EF	449,000円 (税込493,900円)		
			ミディアムブラウン	P402-36GF			
			ライトブラウン	P402-36FF			
	木製ラウンド		ダークブラウン	P402-36ER	460,000円 (税込506,000円)		
			ミディアムブラウン	P402-36GR			
			ライトブラウン	P402-36FR			
固定脚	木製スクエア	ダークブラウン	P402-35EF	426,000円 (非課税)			
		ミディアムブラウン	P402-35GF				
		ライトブラウン	P402-35FF				
	木製ラウンド	ダークブラウン	P402-35ER	437,000円 (非課税)			
		ミディアムブラウン	P402-35GR				
		ライトブラウン	P402-35FR				

※原則受注生産のため、納期にお時間をいただく場合がございます。

モーター数	手元スイッチ	マットレス幅	キャスター	ボードタイプ	ボードカラー	型式	メーカー希望小売価格
2 モ ー タ ー	標準 	90cm幅	10cm 4輪ロック	木製スクエア	ダークブラウン	P402-24BF	426,000円 (税込468,600円)
					ミディアムブラウン	P402-24DF	
					ライトブラウン	P402-24CF	
				木製ラウンド	ダークブラウン	P402-24BR	437,000円 (税込480,700円)
					ミディアムブラウン	P402-24DR	
					ライトブラウン	P402-24CR	
			8cm 4輪ロック	木製スクエア	ダークブラウン	P402-22BF	414,000円 (税込455,400円)
					ミディアムブラウン	P402-22DF	
					ライトブラウン	P402-22CF	
				木製ラウンド	ダークブラウン	P402-22BR	426,000円 (税込468,600円)
					ミディアムブラウン	P402-22DR	
					ライトブラウン	P402-22CR	
		固定脚	木製スクエア	ダークブラウン	P402-21BF	391,000円 (非課税)	
				ミディアムブラウン	P402-21DF		
				ライトブラウン	P402-21CF		
			木製ラウンド	ダークブラウン	P402-21BR	403,000円 (非課税)	
				ミディアムブラウン	P402-21DR		
				ライトブラウン	P402-21CR		
		83cm幅	10cm 4輪ロック	木製スクエア	ダークブラウン	P402-28EF	426,000円 (税込468,600円)
					ミディアムブラウン	P402-28GF	
					ライトブラウン	P402-28FF	
				木製ラウンド	ダークブラウン	P402-28ER	437,000円 (税込480,700円)
					ミディアムブラウン	P402-28GR	
					ライトブラウン	P402-28FR	
8cm 4輪ロック	木製スクエア		ダークブラウン	P402-26EF	414,000円 (税込455,400円)		
			ミディアムブラウン	P402-26GF			
			ライトブラウン	P402-26FF			
	木製ラウンド		ダークブラウン	P402-26ER	426,000円 (税込468,600円)		
			ミディアムブラウン	P402-26GR			
			ライトブラウン	P402-26FR			
固定脚	木製スクエア	ダークブラウン	P402-25EF	391,000円 (非課税)			
		ミディアムブラウン	P402-25GF				
		ライトブラウン	P402-25FF				
	木製ラウンド	ダークブラウン	P402-25ER	403,000円 (非課税)			
		ミディアムブラウン	P402-25GR				
		ライトブラウン	P402-25FR				

※原則受注生産のため、納期にお時間をいただく場合がございます。

木製スクエアボード

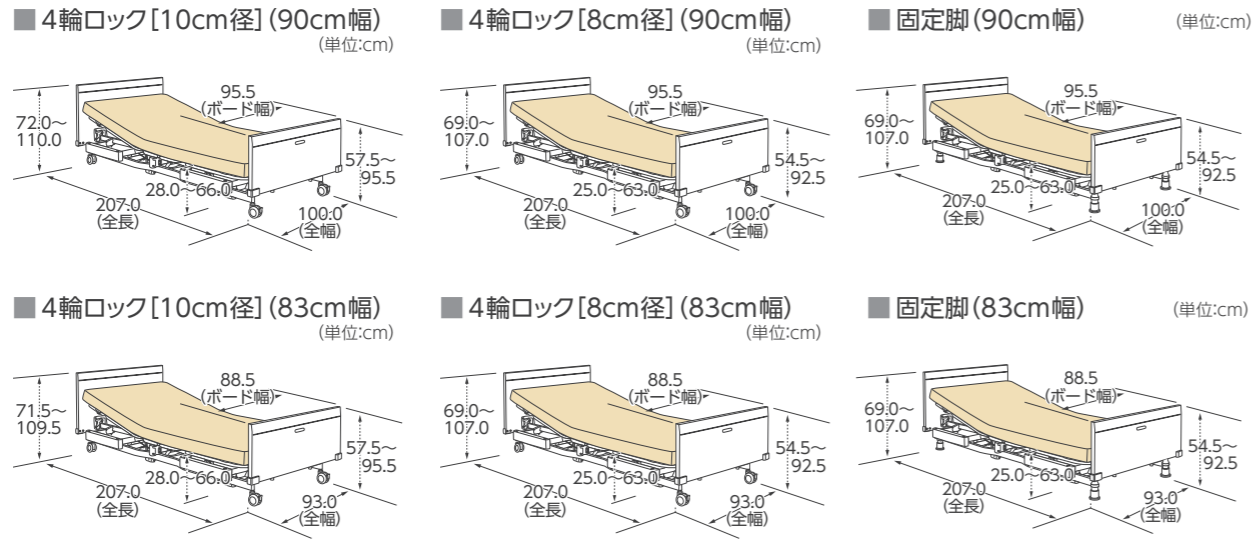

木製ラウンドボード

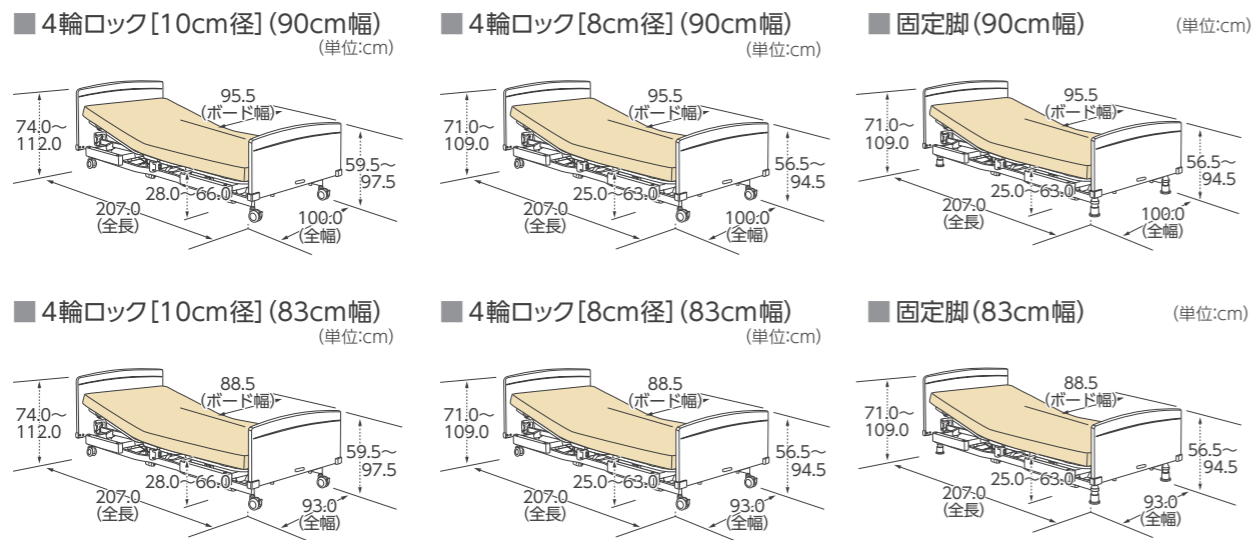

※スイングしながら昇降するため、脚側は7cm以上、頭側は6cm以上のスペースが必要です。  
 ※床からベースフレームの間は、固定脚仕様・4輪ロック(8cm径)仕様の場合は9.0cm、4輪ロック(10cm径)仕様の場合は12.0cmとなります。

		3モーター			2モーター			
		10cm 4輪ロック	8cm 4輪ロック	固定脚	10cm 4輪ロック	8cm 4輪ロック	固定脚	
マットレス 適合寸法	90cm幅	長さ:190.0~192.0cm、幅:88.0~91.0cm						
	83cm幅	長さ:190.0~192.0cm、幅:83.0cm						
質量	90cm幅	木製スクエア	89.5kg	88.5kg	88.5kg	88.0kg	87.0kg	87.0kg
		木製ラウンド	92.0kg	91.0kg	91.0kg	90.5kg	89.5kg	89.5kg
	83cm幅	木製スクエア	86.5kg	85.5kg	85.5kg	85.0kg	84.0kg	84.0kg
		木製ラウンド	89.0kg	88.0kg	88.0kg	87.5kg	86.5kg	86.5kg
定格電圧		AC100V						
定格消費電力		100W						
最大利用者体重		138kg / 安全動作荷重:174kg(1700N)						
原産国		ベトナム、中国						

延長脚(4個組)

装着時の床面高は+14cm  
(最低床面高39cm)になります。

**PDP-140G**  
 ■メーカー希望小売価格  
**4,000円(税込4,400円)**  
 ■JANコード / 4539940081368  
 ■材質 / スチール、ABS樹脂  
 ■原産国 / ベトナム

装着時の床面高は+7cm  
(最低床面高32cm)になります。

**PDP-70G**  
 ■メーカー希望小売価格  
**4,000円(税込4,400円)**  
 ■JANコード / 4539940081375  
 ■材質 / スチール、ABS樹脂  
 ■原産国 / ベトナム

※4輪ロック仕様には  
ご使用できません。

写真は7cm延長脚です

# ラフィオ Rafio

自然なリクライニング姿勢により  
誤嚥・床ずれのリスクを低減。  
ベッドの高さに不安がある方にも安心の超低床ベッド。

詳しい説明や動画は  
こちらから >>>



<https://www.platz-ltd.co.jp/product/rafiokaigo/>

適合するマットレス幅：90cm幅



## 高さへの不安をなくす超低床15cm

最低床時は床面高15cm。普段布団でお休みされていた方にも抵抗感の少ない床面高です。また、ベッドからの転落の不安や転落した際の怪我のリスクを低減します。  
ベッドを下げる際は一定の位置からブザーを鳴らし、ボードやフレームによる挟み込みを警告します。  
そのままボタンを押し続けると、ブザーを繰り返し鳴らしながら最低位15cmまで下がります。



## 省スペースに設置可能な垂直昇降機能

昇降の際にベッドがスイングせず垂直に昇降するので、設置面積が少なく済みます。  
また、床面高は最低位15cmから最高位57cmまで昇降でき、ベッドからの立ちあがりや介護する方の負担を軽減します。



## ワンタッチ収納のオプション受け

すべてのオプション受けはワンタッチで収納でき、使用しない時には邪魔になりません。立ち上がりや車いすへの移乗がしやすいように配慮しています。

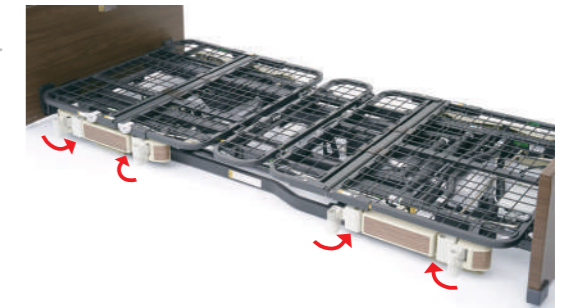

### LINE UP 製品ラインナップ

木製スクエアボード  
ダークブラウン  
90cm幅



木製スクエアボード  
ミディアムブラウン  
90cm幅



木製スクエアボード  
ライトブラウン  
90cm幅



樹脂ボード  
木目調  
90cm幅



木製ラウンドボード  
ダークブラウン  
90cm幅



木製ラウンドボード  
ミディアムブラウン  
90cm幅



木製ラウンドボード  
ライトブラウン  
90cm幅



## 新しい背上げ。 誤嚥リスクの低減、ズレカの軽減に

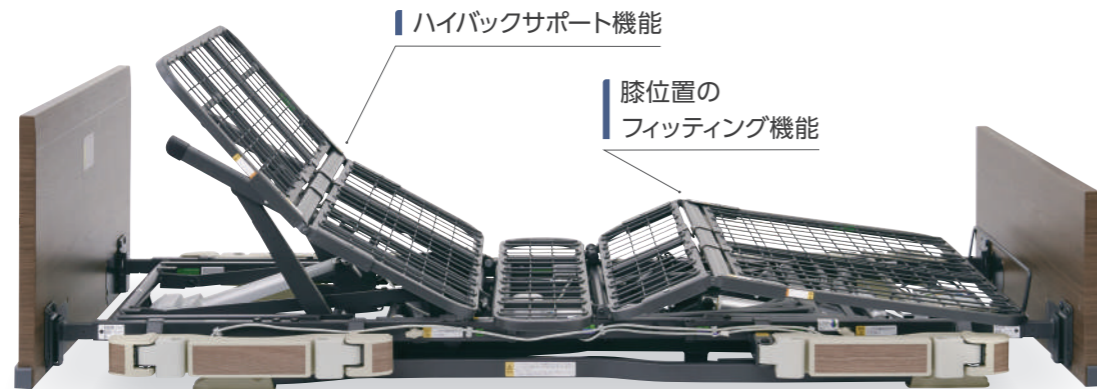

### ハイバックサポート機能

ポジショニングベッドのみ搭載

背ボトムを「ハイバック：頭～背部」と「ローバック：腰部」の2つに分け、それぞれの角度を調節しながら背上げをおこないます。2モーターポジショニングベッドでは、ハイバックは背上げと連動して動きます。3モーターポジショニングベッドでは、ハイバックを単独で操作することができます。

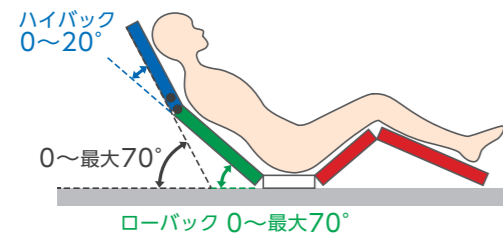

### 背上げ時のズレを抑える 膝位置のフィッティング機能

大腿部の長さに合わせ、パーツの変更なしでひざ脚ボトムの屈曲位置を2段階に調節できるので、ズレの少ない快適な背上げをサポートします。

ピンを外して  
左右にずらすだけの  
簡単調整!

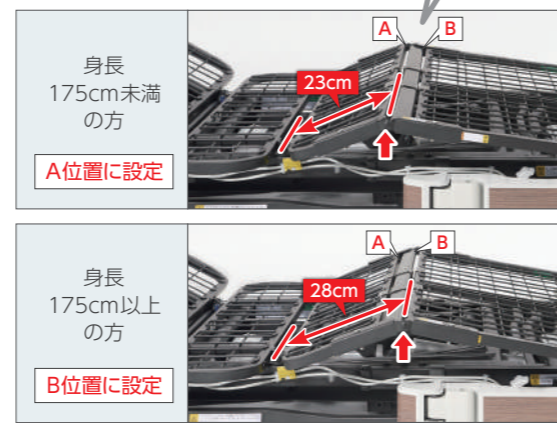

### 足先上げと足先下げの簡単切替え

足先の上げ/下げをワンタッチで切り替えができ、脚の浮腫(むくみ)の軽減にも対応できます。

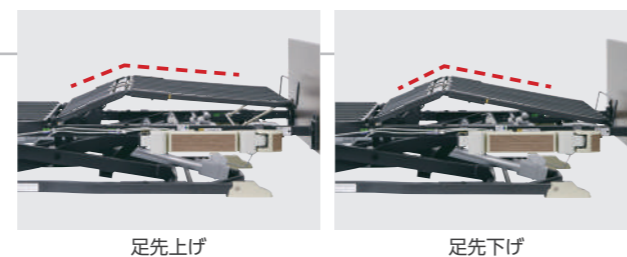

## 期待できる効果

### 誤嚥リスクの低減

背上げ時に頸部の角度を調節、腹圧を軽減し、嚥下しやすい姿勢の再現がしやすくなります。摂食嚥下リハビリテーションのサポート、誤嚥リスクの低減が期待できます。



### 褥瘡(床ずれ)リスクの低減(ズレカ、圧力の軽減)

ハイバックサポート機能を使った背上げは従来の背上げに比べ、ズレカと身体への圧力を軽減できます。背上げ後の静止状態でのズレカと圧力も軽減し、深部組織損傷(DTI)のリスクを低減。褥瘡(床ずれ)対策のポジショニングをサポートします。

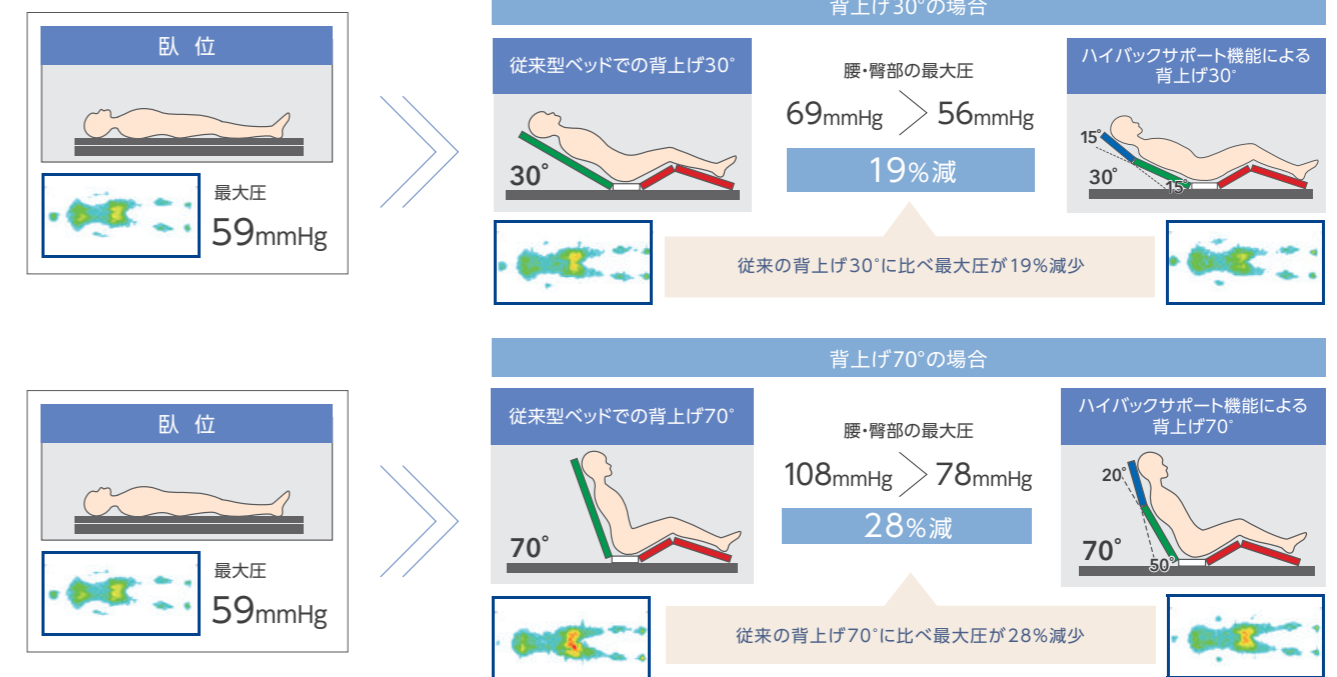

被験者:身長164cm 体重57kg 男性 計測機器:SRソフトビジョン全身版(住友理工社製) アミカルサポートマットレス使用時 ※データは一例です。測定値には個人差があります。



### 呼吸がしやすい姿勢に

背圧や腹圧を軽減し横隔膜を広げ、呼吸がしやすい快適な姿勢をつくります。また、体幹上部を屈曲することで、循環器への負荷を抑える効果が期待できます。



### 円背の方から妊娠中の方まで、幅広くポジショニングをサポートします

円背の方でも、脊柱の湾曲部にハイバックサポートの角度を合わせることができ、背上げ時の適切なポジショニングが可能です。股関節の可動域が狭く背上げが困難な方や、腹圧がかけられない妊娠中の方にもズレカの少ない快適な背上げをご提供します。

モーター数	手元スイッチ	マットレス幅	キャスター	ボードタイプ	ボードカラー	型式	メーカー希望小売価格
3モーター ポジショニングベッド	標準 	90cm幅	固定脚	樹脂	-	P110-71ACR	オープン価格
				木製スクエア	ダークブラウン	P110-71BFR	550,000円(非課税)
					ミディアムブラウン	P110-71DFR	
					ライトブラウン	P110-71CFR	
				木製ラウンド	ダークブラウン	P110-71BRR	562,000円(非課税)
					ミディアムブラウン	P110-71DRR	
ライトブラウン	P110-71CRR						
3モーター ベーシックベッド	標準 	90cm幅	固定脚	樹脂	-	P110-32ACR	オープン価格
				木製スクエア	ダークブラウン	P110-32BFR	505,000円(非課税)
					ミディアムブラウン	P110-32DFR	
					ライトブラウン	P110-32CFR	
				木製ラウンド	ダークブラウン	P110-32BRR	517,000円(非課税)
					ミディアムブラウン	P110-32DRR	
ライトブラウン	P110-32CRR						

※原則受注生産のため、納期にお時間をいただく場合がございます。

■樹脂ボード

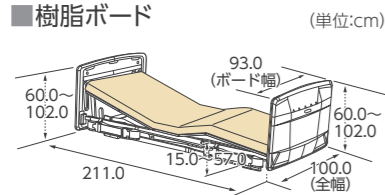

■木製スクエアボード

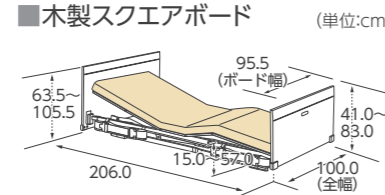

■木製ラウンドボード

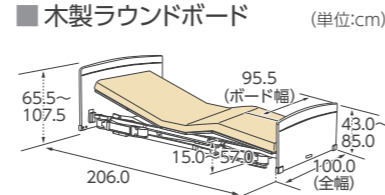

※床からベースフレームの間は0.9cmとなります。

	3モーター ポジショニングベッド	3モーター ベーシックベッド
マットレス適合寸法	全長190.0cm~192.0cm、幅88.0~91.0cm	
質量	樹脂	96.4kg
	木製スクエア	99.4kg
	木製ラウンド	99.9kg
定格電圧	AC100V	
定格消費電力	165W	
最大利用者体重	138kg / 安全動作荷重:174kg(1700N)	
原産国	ベトナム	

超低床用キャスター(4個組)

装着時の床面高は+0.5cm  
(最低床面高15.5cm)になります。



PC01-5CK

■メーカー希望小売価格  
**26,000円(税込28,600円)**

- JANコード / 4539940083157
- 材質 / ナイロン、ポリウレタン、スチール、ABS樹脂
- 原産国 / ベトナム

※人感センサー付フットライト、サイドテーブル、変換アダプター付電源コードはご使用できません。

低床用キャスター(4個組)

装着時の床面高は+8cm  
(最低床面高23cm)になります。



PC02-8CK

■メーカー希望小売価格  
**22,000円(税込24,200円)**

- JANコード / 4539940083164
- 材質 / ナイロン、ポリウレタン、スチール、ABS樹脂
- 原産国 / ベトナム

# マットレス

ベッドを使う方の環境を考慮して  
開発されたマットレス

マットレス

ゼロソア	40
ゼロソアアコーネ	41
アミカルサポート	42
ユービーポイント エース	43
ユービーポイント ネクスト	43
カタサボ	44
延長マットレス	44
頭部用制菌カバー	44

# ゼロソア

優れた体圧分散性に、適度な反発力で動きやすさをプラス。  
自立促進をサポートする床ずれ防止マットレス

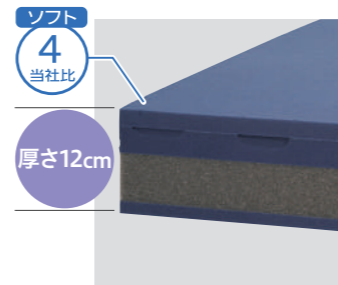

## 優れた体圧分散性

身体の部位に合わせて施したプロファイル加工の上に薄い層を重ねることで、優れた体圧分散効果を発揮します。

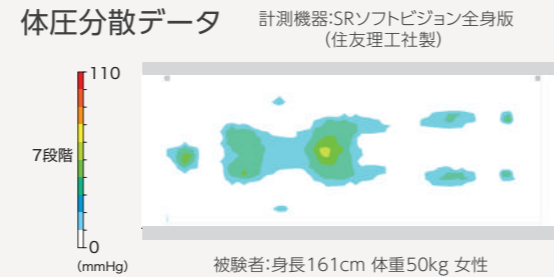
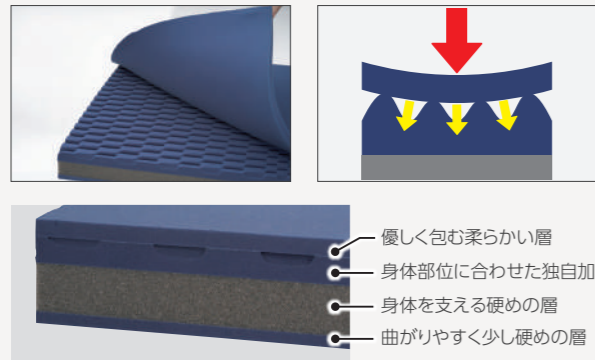

## 寝返りしやすい

適度な反発性により沈み込みすぎず、寝返りや起き上がり時の動きやすさをサポートすることで、ご利用者の身体機能をしっかりと活かし自立を促進します。一般的に、反発力が高いと身体へのフィット感が懸念されますが、本製品では反発力を担保しながら柔らかさによる体圧分散性を実現したウレタンを採用しています。

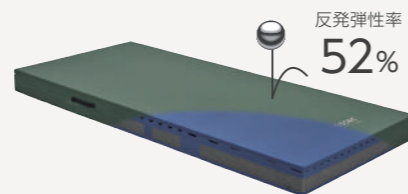

## 安心・安全に使える外カバー性能

外カバーには難燃性の高い生地を使用。また、院内感染でのリスクが高いMRSAに対し、増殖を抑制する抗菌加工を施しています。各種薬品での清拭にも対応しています。

開発協力：田中マキ子先生(山口県立大学 学長)

通気タイプ	90cm幅	PM18-A9012 ■JANコード/4539940061636
	83cm幅	PM18-A8312 ■JANコード/4539940061643

■メーカー希望小売価格 **90,000円(税込99,000円)**

- 寸法/PM18-A9012：幅90.0×厚さ12.0×長さ191.0cm(質量7.5kg)  
PM18-A8312：幅83.0×厚さ12.0×長さ191.0cm(質量7.0kg)
- 材質/外カバー：ポリエステル 中材：ウレタンフォーム
- 原産国/日本

外カバーは取り外して洗濯が可能です。

※非課税のベッドと同時購入の場合、非課税となります。

清拭タイプ	90cm幅	PM19-A9012 ■JANコード/4539940061650
	83cm幅	PM19-A8312 ■JANコード/4539940061667

■メーカー希望小売価格 **101,000円(税込111,100円)**

- 寸法/PM19-A9012：幅90.0×厚さ12.0×長さ191.0cm(質量8.0kg)  
PM19-A8312：幅83.0×厚さ12.0×長さ191.0cm(質量7.5kg)
- 材質/外カバー：ポリウレタンラミネート、ポリエステル 中材：ウレタンフォーム
- 原産国/日本

外カバーは取り外して手洗いによる洗濯が可能です。

※非課税のベッドと同時購入の場合、非課税となります。

# ゼロソア アコーネ

新発想のじゃばら構造が、マットレスの伸縮と屈曲をアシスト。  
ベッドの快適な背上げ機能を最大限に活かします

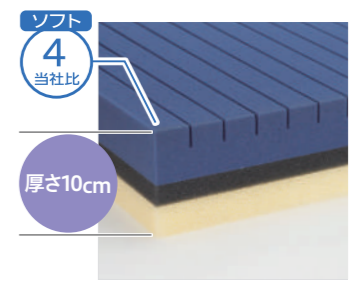
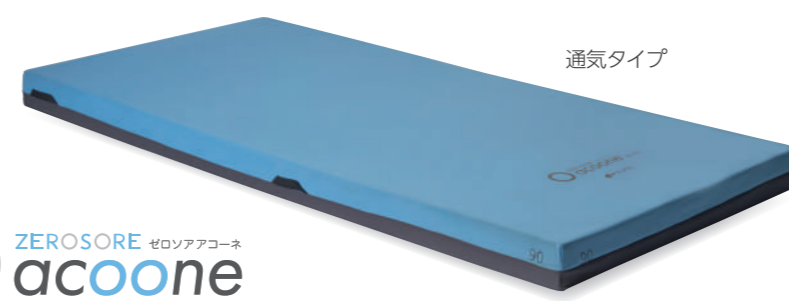

## プラッツ独自のウレタン加工が、背上げの不快感や圧力の軽減をサポートします

背部に配置した「じゃばら」の伸縮により、背上げ時にかかる圧迫をマットレスが低減させます。

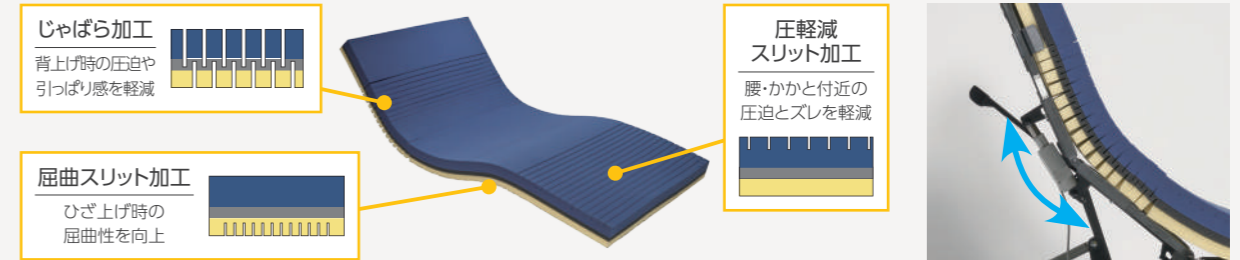

## 優れた体圧分散性

床ずれ防止マットレスにも採用している高性能ウレタンを表面に使用。背中・腰・かかと付近に施した表面のスリット加工との相乗効果で、優れた体圧分散効果を発揮します。

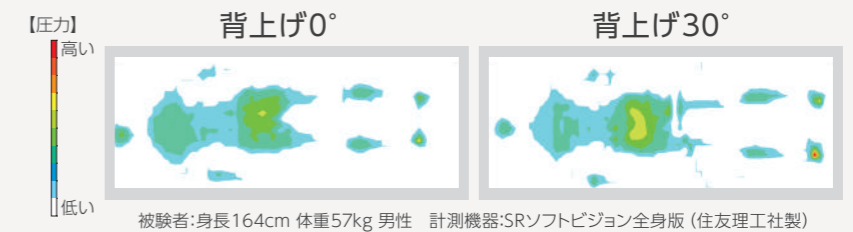

## 安心・安全に使える外カバー性能

通気カバーには、スポーツ用品等に使用される超吸水速乾生地を採用。清拭カバーには、水分をはじいたままにせず、すぐに広がり乾きやすい特殊加工を施しています。汗などの水分を素早く吸水し発散するので蒸れを防ぎ、清拭後の水分も早く乾くので細菌が繁殖しにくく衛生的です。また、院内感染でのリスクが高いMRSAに対し、増殖を抑制する抗菌加工を施しています。難燃性の高い生地を使用し、各種薬品での清拭にも対応しています。

通気タイプ	90cm幅	PM21-A9010 ■JANコード/4539940061698
	83cm幅	PM21-A8310 ■JANコード/4539940061711

■メーカー希望小売価格 **84,000円(税込92,400円)**

- 寸法/PM21-A9010：幅90.0×厚さ10.0×長さ191.0cm(質量6.0kg)  
PM21-A8310：幅83.0×厚さ10.0×長さ191.0cm(質量5.5kg)
- 材質/外カバー：ポリエステル 中材：ウレタンフォーム
- 原産国/日本

外カバーは取り外して洗濯が可能です。

※非課税のベッドと同時購入の場合、非課税となります。

清拭タイプ	90cm幅	PM22-A9010 ■JANコード/4539940061735
	83cm幅	PM22-A8310 ■JANコード/4539940061759

■メーカー希望小売価格 **95,000円(税込104,500円)**

- 寸法/PM22-A9010：幅90.0×厚さ10.0×長さ191.0cm(質量6.0kg)  
PM22-A8310：幅83.0×厚さ10.0×長さ191.0cm(質量5.5kg)
- 材質/外カバー：ポリエステル、ポリウレタンラミネート 中材：ウレタンフォーム
- 原産国/日本

外カバーは取り外して手洗いによる洗濯が可能です。

※非課税のベッドと同時購入の場合、非課税となります。

## アミカルサポート

身体の部位に合わせたカットで体圧分散性を高めたハイグレードウレタンマットレス

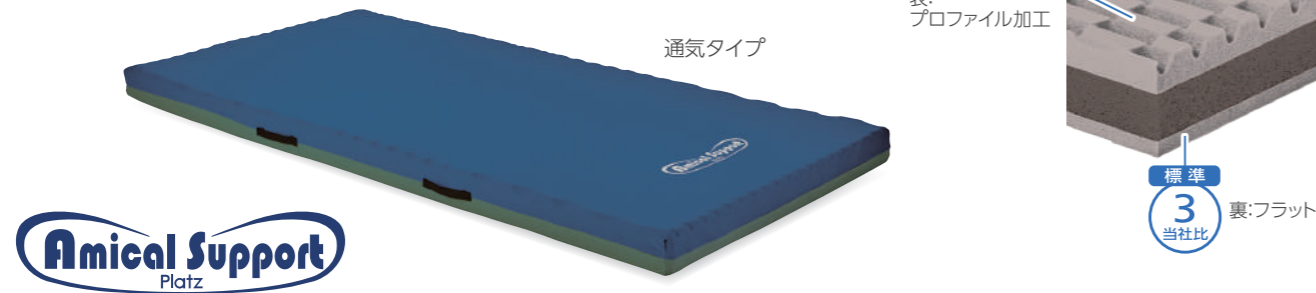

### 身体の部位にあわせた独自加工による高い体圧分散性

表面には身体の部位にあわせ、3タイプのプロファイル加工を採用。高い体圧分散効果を発揮します。頭、胸、腰、足の身体を支える部位には硬めのウレタンを中層に配置し、沈み込みを軽減します。

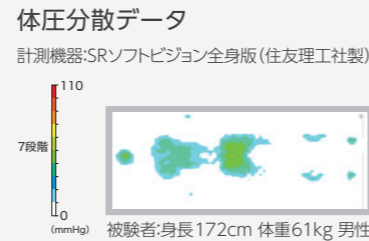
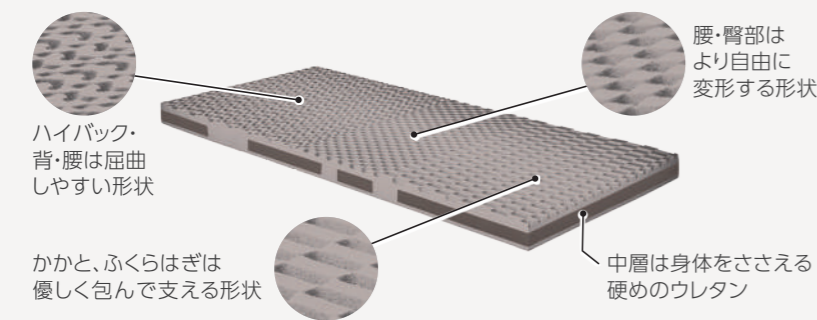

### リクライニングに対応する高い追従性

中材の表面・裏面および屈曲位置に高伸縮ウレタンを採用。高い追従性により様々なベッドのリクライニングに対応でき、背上げ時のズレを抑制します。

### 安心・安全に使える外カバー性能

外カバーには難燃性の高い生地を使用。また、院内感染でのリスクが高いMRSAに対し、増殖を抑制する抗菌加工を施しています。各種薬品での清拭にも対応しています。

通気タイプ	90cm幅	PM11-9009 ■JANコード/4539940062084
	83cm幅	

■メーカー希望小売価格 **オープン価格**  
■寸法/PM11-9009: 幅90.0×厚さ9.0×長さ191.0cm(質量5.5kg)  
■材質/外カバー: ポリエステル 中材: ウレタンフォーム  
■原産国/日本

外カバーは取り外して洗濯が可能です。  
※非課税のベッドと同時購入の場合、非課税となります。

清拭タイプ	90cm幅	PM41-A9009 ■JANコード/4539940061131
	83cm幅	PM41-A8309 ■JANコード/4539940062091
	78cm幅	PM41-A7809 ■JANコード/4539940061612

■メーカー希望小売価格 **85,000円(税込93,500円)**  
■寸法/PM41-A9009: 幅90.0×厚さ9.0×長さ191.0cm(質量5.8kg)  
PM41-A8309: 幅83.0×厚さ9.0×長さ191.0cm(質量5.3kg)  
PM41-A7809: 幅78.0×厚さ9.0×長さ191.0cm(質量4.9kg)  
■材質/外カバー: ポリエステル、ポリウレタンラミネート 中材: ウレタンフォーム  
■原産国/日本

外カバーは取り外して手洗いによる洗濯が可能です。  
※非課税のベッドと同時購入の場合、非課税となります。

## ユービーポイント エース

寝心地の良さと動きやすさを両立した、幅広い方にお使いいただけるベーシックなウレタンフォームマットレス



### UBpoint Ace

通気タイプ	90cm幅	PM26-A9008 ■JANコード/4539940061889
	83cm幅	PM26-A8308 ■JANコード/4539940061902

■メーカー希望小売価格 **45,000円(税込49,500円)**

■寸法/PM26-A9008: 幅90.0×厚さ8.0×長さ191.0cm(質量6.0kg)  
PM26-A8308: 幅83.0×厚さ8.0×長さ191.0cm(質量5.5kg)  
■材質/外カバー: ポリエステル 中材: ウレタンフォーム  
■原産国/ベトナム

外カバーは取り外して洗濯が可能です。  
※非課税のベッドと同時購入の場合、非課税となります。

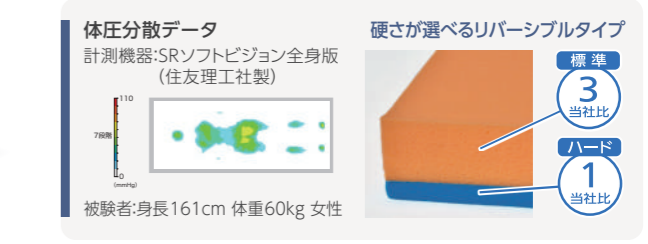

清拭タイプ	90cm幅	PM27-A9008 ■JANコード/4539940061926
	83cm幅	PM27-A8308 ■JANコード/4539940061940
	78cm幅	PM27-A7808 ■JANコード/4539940061964

■メーカー希望小売価格 **50,000円(税込55,000円)**

■寸法/PM27-A9008: 幅90.0×厚さ8.0×長さ191.0cm(質量6.0kg)  
PM27-A8308: 幅83.0×厚さ8.0×長さ191.0cm(質量5.5kg)  
PM27-A7808: 幅78.0×厚さ8.0×長さ191.0cm(質量5.0kg)  
■材質/外カバー: ポリエステル、ポリウレタンラミネート 中材: ウレタンフォーム  
■原産国/ベトナム

外カバーは取り外して手洗いによる洗濯が可能です。  
※非課税のベッドと同時購入の場合、非課税となります。

## ユービーポイント ネクスト

寝心地を選べるリバーシブルのウレタンフォームマットレス

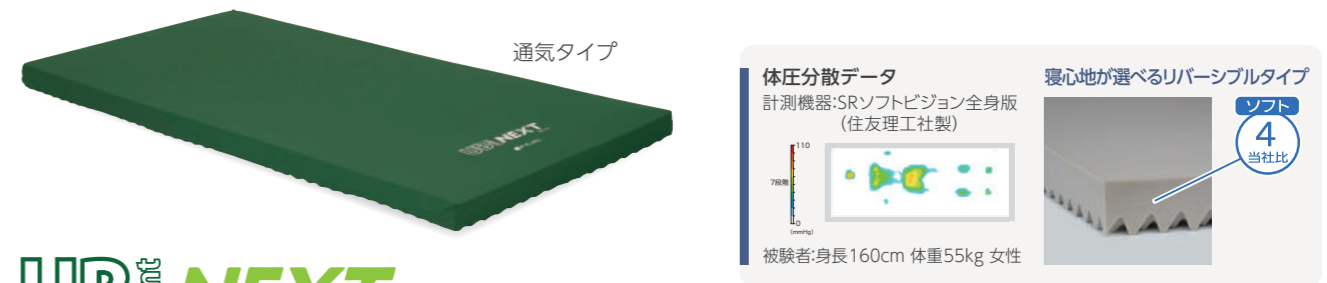

### UBpoint NEXT

通気タイプ	90cm幅	PM28-A9008 ■JANコード/4539940061971
	83cm幅	PM28-A8308 ■JANコード/4539940061995

■メーカー希望小売価格 **36,000円(税込39,600円)**

■寸法/PM28-A9008: 幅90.0×厚さ8.0×長さ191.0cm(質量3.7kg)  
PM28-A8308: 幅83.0×厚さ8.0×長さ191.0cm(質量3.4kg)  
■材質/外カバー: ポリエステル 中材: ウレタンフォーム  
■原産国/ベトナム

外カバーは取り外して洗濯が可能です。  
※非課税のベッドと同時購入の場合、非課税となります。

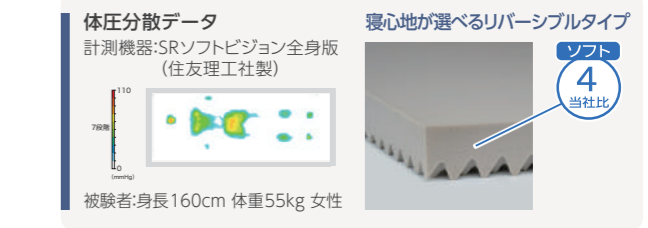

清拭タイプ	90cm幅	PM29-A9008 ■JANコード/4539940062015
	83cm幅	PM29-A8308 ■JANコード/4539940062039

■メーカー希望小売価格 **41,000円(税込45,100円)**

■寸法/PM29-A9008: 幅90.0×厚さ8.0×長さ191.0cm(質量4.0kg)  
PM29-A8308: 幅83.0×厚さ8.0×長さ191.0cm(質量3.7kg)  
■材質/外カバー: ポリエステル、ポリウレタンラミネート 中材: ウレタンフォーム  
■原産国/ベトナム

外カバーは取り外して手洗いによる洗濯が可能です。  
※非課税のベッドと同時購入の場合、非課税となります。

## カタサポ

制菌性に優れたポリエステルマットレス。程よいかたさで、寝返りや立ち上がりをサポートします。

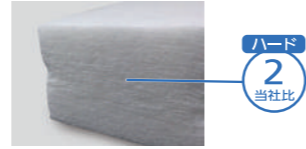

### Katasapo

#### 程よいかたさで動きやすい

柔らかすぎず程よい硬さで身体が沈み込み過ぎず、寝返りや立ち上がりをサポートします。幅方向にスリットを入れることで屈曲性を高め、ベッドのリクライニングにも追従します。



通気タイプ	90cm幅	<b>PM23-A9008</b> ■JANコード/4539940061773
	83cm幅	<b>PM23-A8308</b> ■JANコード/4539940061797
■メーカー希望小売価格 <b>50,000円(税込55,000円)</b>		

- 寸法/PM23-A9008：幅90.0×厚さ8.0×長さ191.0cm(質量6.5kg)  
PM23-A8308：幅83.0×厚さ8.0×長さ191.0cm(質量6.0kg)
- 材質/外カバー：ポリエステル 中材：ポリエステル
- 原産国/日本

外カバーは取り外して洗濯が可能です。

※非課税のベッドと同時購入の場合、非課税となります。

## 延長マットレス

ロングタイプのベッドをご使用の際に、マットレスの長さを延長します。

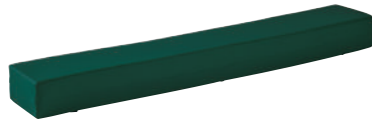

厚さ8cm	90cm幅	<b>PM08-90B</b> ■JANコード/4539940061049
	83cm幅	<b>PM08-83B</b> ■JANコード/4539940061025

■メーカー希望小売価格 **12,000円(税込13,200円)**

- 適合マットレス寸法/厚さ8.0~9.0cm
- 寸法/PM08-90B：幅90.0×厚さ8.0×長さ14.0cm(質量0.5kg)  
PM08-83B：幅83.0×厚さ8.0×長さ14.0cm(質量0.5kg)
- 材質/外カバー：ポリエステル、ポリウレタンラミネート 中材：ウレタンフォーム
- 原産国/ベトナム

厚さ11cm	90cm幅	<b>PM20-L9011</b> ■JANコード/4539940061865
	83cm幅	<b>PM20-L8311</b> ■JANコード/4539940061872

■メーカー希望小売価格 **14,000円(税込15,400円)**

- 適合マットレス寸法/厚さ10.0~12.0cm
- 寸法/PM20-L9011：幅90.0×厚さ11.0×長さ14.0cm(質量0.5kg)  
PM20-L8311：幅83.0×厚さ11.0×長さ14.0cm(質量0.5kg)
- 材質/外カバー：ポリエステル、ポリウレタンラミネート 中材：ウレタンフォーム
- 原産国/ベトナム

## 頭部用制菌カバー

制菌加工により、菌の繁殖を抑えます。

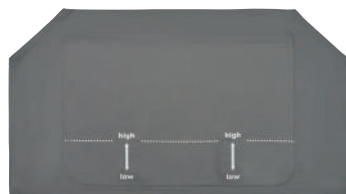

83cm幅	<b>PM17-C83</b> ■JANコード/4539940061292
■メーカー希望小売価格 <b>17,000円(税込18,700円)</b>	

- 適合マットレス寸法/幅83.0×厚さ8.0~12.0cm
- 寸法/幅92.0×長さ54.5cm(質量0.3kg)
- 材質/ポリエステル
- 原産国/日本

## 周辺機器

より良い介護環境のための  
豊富なオプション類

周辺機器	
サイドレール	46
折りたたみサイドレール	46
ハンドグリップ	47
ベッド用グリップ	48
昇降式ベッドサイドテーブル	50
オーバーテーブル・人感センサー付フットライト他	51
よかレール	52
施設用家具	54



## サイドレール

### ■アスピーノ・P300シリーズ・ペアージュ用

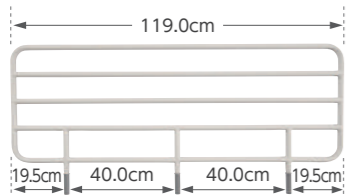

ロングサイドレール(1本)

**PS01-119**  
 ■メーカー希望小売価格  
**13,000円(税込14,300円)**

■JANコード/4539940082693  
 ■質量/4.0kg(1本) ■材質/スチール(粉体焼付塗装)、PA樹脂 ■原産国/ベトナム

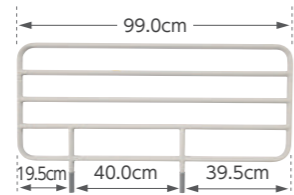

ロングサイドレール(2本組)

**PS01-99**  
 ■メーカー希望小売価格  
**19,000円(税込20,900円)**

■JANコード/4539940082686  
 ■質量/6.8kg(2本) ■材質/スチール(粉体焼付塗装)、PA樹脂 ■原産国/ベトナム

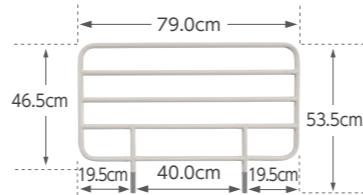

レギュラーサイドレール(2本組)

**PS01-79**  
 ■メーカー希望小売価格  
**13,000円(税込14,300円)**

■JANコード/4539940082679  
 ■質量/5.5kg(2本) ■材質/スチール(粉体焼付塗装)、PA樹脂 ■原産国/ベトナム

### ■アーデル・レイスト・ラフィオ用

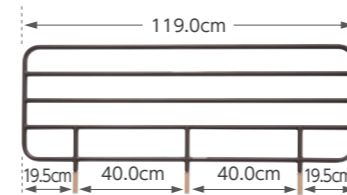

ロングサイドレール(1本)

**PA505-119**  
 ■メーカー希望小売価格  
**13,000円(税込14,300円)**

■JANコード/4539940083737  
 ■質量/4.0kg(1本) ■材質/スチール(粉体焼付塗装)、PA樹脂 ■原産国/ベトナム

※ラフィオにはご使用できません。

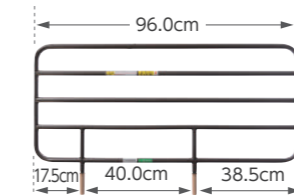

ロングサイドレール(2本組)

**PA505-96**  
 ■メーカー希望小売価格  
**19,000円(税込20,900円)**

■JANコード/4539940082051  
 ■質量/6.8kg(2本) ■材質/スチール(粉体焼付塗装)、PA樹脂 ■原産国/ベトナム

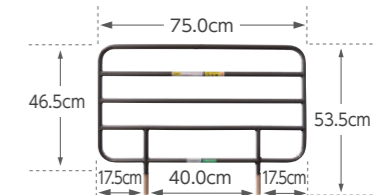

レギュラーサイドレール(2本組)

**PA505-75**  
 ■メーカー希望小売価格  
**13,000円(税込14,300円)**

■JANコード/4539940082020  
 ■質量/5.4kg(2本) ■材質/スチール(粉体焼付塗装)、PA樹脂 ■原産国/ベトナム



取り付け例

### サイドレール用安全カバー メッシュタイプ

型式	適合機種	入数	メーカー希望小売価格
PASN-TU119	PS01-119	1枚	9,000円 (税込9,900円)
PS01S-99	PS01-99		
PASN-TU79	PS01-79		

■材質/ポリエステル、ポリウレタン、合成ゴム ■原産国/日本



取り付け例

### サイドレール用安全カバー クッションタイプ

型式	適合機種	入数	メーカー希望小売価格
PS01SW-119	PS01-119	1枚	オープン価格
PS01SW-99	PS01-99		
PS01SW-79	PS01-79		

■材質/PVCLレザー ウレタンフォーム ■原産国/日本

### 組み合わせ例

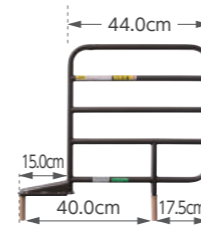
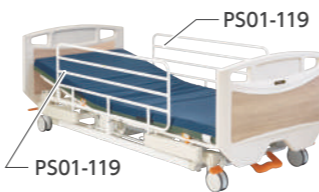

ショートサイドレール(2本組)

**PA505-44**  
 ■メーカー希望小売価格  
**13,000円(税込14,300円)**

■JANコード/4539940081986  
 ■質量/4.5kg(2本)  
 ■材質/スチール(粉体焼付塗装)、PA樹脂、PP樹脂  
 ■原産国/ベトナム



取り付け例

### サイドレール用安全カバー メッシュタイプ

型式	適合機種	入数	メーカー希望小売価格
PASN-TU119	PA505-119	1枚	9,000円 (税込9,900円)
PA505S-96	PA505-96		
PA505S-75	PA505-75		

■材質/ポリエステル、ポリウレタン、合成ゴム ■原産国/日本



取り付け例

### サイドレール用安全カバー クッションタイプ

型式	適合機種	入数	メーカー希望小売価格
PS01SW-119	PA505-119	1枚	オープン価格
PA505SW-96	PA505-96		
PA505SW-75	PA505-75		

■材質/PVCLレザー ウレタンフォーム ■原産国/日本

## 折りたたみサイドレール

※ラフィオにはご使用できません。



ロングタイプ(1本)

**PS05-151**  
 ■メーカー希望小売価格 **40,000円(税込44,000円)**  
 ■質量/5.6kg ■材質/スチール、ABS樹脂 ■原産国/ベトナム

ショートタイプ(1本)

**PS05-112**  
 ■メーカー希望小売価格 **35,000円(税込38,500円)**  
 ■質量/4.4kg ■材質/スチール、ABS樹脂 ■原産国/ベトナム

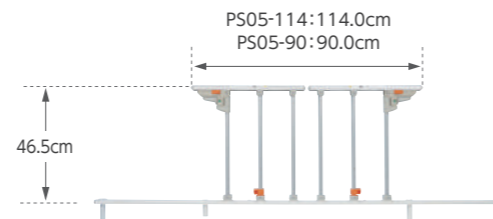

セパレートタイプ(1本)

**PS05-114**  
 ■メーカー希望小売価格 **48,000円(税込52,800円)**  
 ■質量/5.2kg ■材質/スチール、ABS樹脂 ■原産国/ベトナム

**PS05-90**  
 ■メーカー希望小売価格 **46,000円(税込50,600円)**  
 ■質量/4.5kg ■材質/スチール、ABS樹脂 ■原産国/ベトナム

## ハンドグリップ

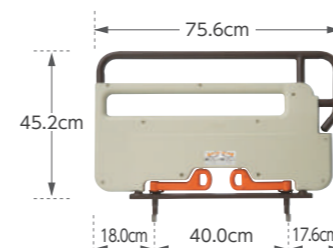

ハンドグリップ

**PG04-75**  
 ■メーカー希望小売価格  
**33,000円(税込36,300円)**

■JANコード/4539940083492  
 ■質量/5.1kg ■材質/スチール、ABS樹脂  
 ■原産国/ベトナム

※安全カバー(1枚入) PG0203S-116 13,000円(税込14,300円)

ベッド用グリップ

膝折れを防ぎ、安全な立ちあがり・移乗を実現する「ニーパロひざパッド」

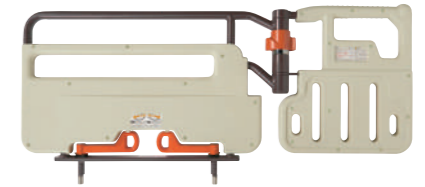
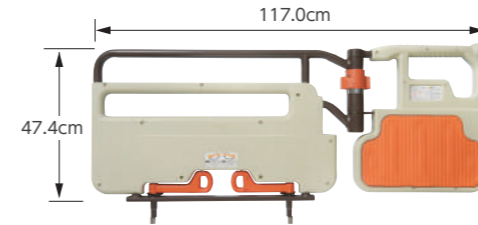
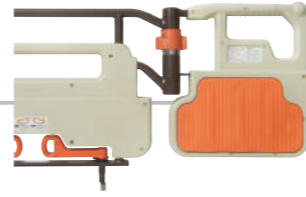

従来のベッド用グリップでは・・・

写真のように膝が前方向にズレ落ちると首を打ったり、転倒するなど危険な状態になることもありましたが（ひざ折れ状態）



ニーパロひざパッドがあると・・・

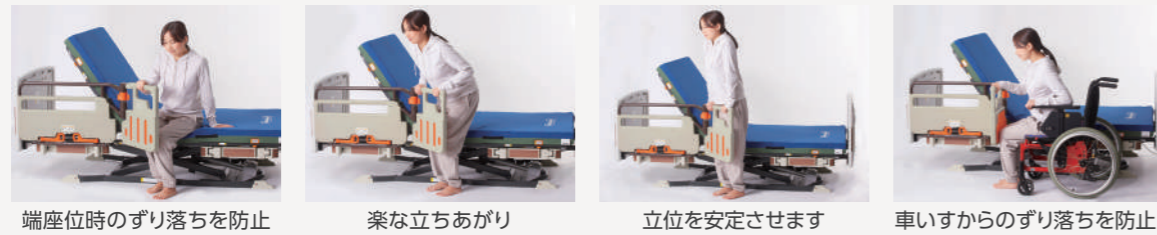

後方介助移乗

抱え上げない移乗を実現



1 ベッドの背を上げ、ベッドの高さを車いすと水平かやや高く設定し、グリップ部を45度にセットします。車いすのブレーキをかけ、車いす側の足を前に出します。前に出す足を逆にと足を痛める原因になるためご注意ください。



2 グリップ部を握り、後ろに倒れないように注意しながら、ボードを左臀部の下に敷き、ボードの端を車いすの中心位置に置きます。



3 車いすの手すりを握り、引くように促します。介助者の右足はベッドの上に乗せます。



4 左腰部を支え、左腕側へ寄りかかるように体を傾かせ、右臀部を軽く押し、車いすへ移乗させます。移乗中に車いすが動かないように左足で固定します。



5 右臀部に体重が乗るように右に体を傾け、車いすの奥まで移乗させます。



6 ボードを抜きやすいように身体を左に傾けてボードを上げ、前後に動かしながら引き抜きます。

ニーパロ+ ニーパロひざパッド付

PG02-116ATP

■メーカー希望小売価格 69,000円(税込75,900円)

■JANコード/4539940083430  
 ■寸法/幅117.0×高さ54.4cm ■質量/9.2kg  
 ■材質/スチール、亜鉛ダイカスト、ABS樹脂、POM樹脂、EVA樹脂  
 ■原産国/ベトナム

※ニーパロ ひざパッドのみ PF500P-116 5,000円(税込5,500円) ※安全カバー(1枚入) PG02035-116 13,000円(税込14,300円)

ニーパロ+

PG02-116AT

■メーカー希望小売価格 64,000円(税込70,400円)

■JANコード/4539940083409  
 ■寸法/幅117.0×高さ54.4cm ■質量/8.9kg  
 ■材質/スチール、亜鉛ダイカスト、ABS樹脂、POM樹脂  
 ■原産国/ベトナム

ロック忘れによる事故を予防する自動ロック方式(業界初)

立ち上がる時にグリップ部が固定されていないと手を挟んだり、転倒事故の原因になります。このような事故を防止するため、「ニーパロ+」には45度毎に自動的にロックする機構を搭載しています。(特許第4921535号)

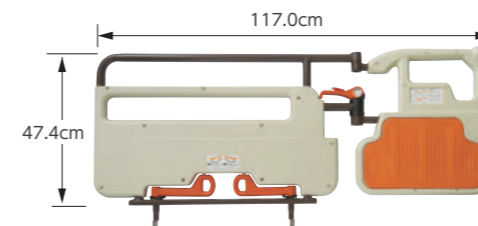
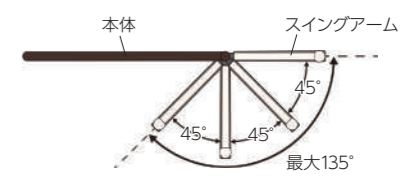
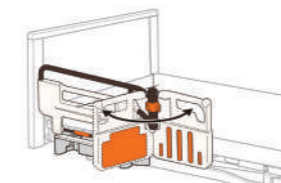

ニーパロL ニーパロひざパッド付

PG03-116MP

■メーカー希望小売価格 65,000円(税込71,500円)

■JANコード/4539940083461  
 ■寸法/幅117.0×高さ54.4cm ■質量/8.0kg  
 ■材質/スチール、ABS樹脂、POM樹脂、EVA樹脂  
 ■原産国/ベトナム

※ニーパロ ひざパッドのみ PF500P-116 5,000円(税込5,500円) ※安全カバー(1枚入) PG02035-116 13,000円(税込14,300円)

ニーパロL

PG03-116M

■メーカー希望小売価格 60,000円(税込66,000円)

■JANコード/4539940083416  
 ■寸法/幅117.0×高さ54.4cm ■質量/7.7kg  
 ■材質/スチール、ABS樹脂、POM樹脂  
 ■原産国/ベトナム

簡単操作のレバーロック式

思わぬ事故を防止するため、ロック解除時にはセーフティロックの操作が必要です。スイングアームは22.5度毎に固定できます。



昇降式ベッドサイドテーブル 手元ロック仕様



ミディアムブラウン PT04-900MB ■JANコード/4539940084857  
 ライトブラウン PT04-900LB ■JANコード/4539940084864  
 ホワイト PT04-900WH ■JANコード/4539940084871

■メーカー希望小売価格 78,000円(税込85,800円)

■質量/17.2kg ■材質/ベースフレーム、支柱：スチール、樹脂 天板：合成樹脂化粧パーティクルボード(メラミン)、ウレタン  
 ■最大使用荷重/30kg ■原産国/中国

- キャスターの固定・解除を、手元で操作することができます。
- テーブル天板の高さは66~98cmの間で調節ができ、介助者が立って使用する際の作業性が向上しました。
- ベッド等との挟み込みによる事故を防ぐ、安全機構を搭載しています。
- 天板は傷が付きにくく熱や水分に強いメラミン化粧板を採用、エッジはテーブル面より高くなっており、液体がこぼれにくい加工を施しています。

キャスターの固定・解除を、手元で操作することができます。



昇降式ベッドサイドテーブル



ミディアムブラウン PT03-840MB ■メーカー希望小売価格 60,000円(税込66,000円)  
 ライトブラウン PT03-840LB ■メーカー希望小売価格 60,000円(税込66,000円)  
 ホワイト PT03-840WH ■メーカー希望小売価格 55,000円(税込60,500円)

■JANコード/4539940084581 ■JANコード/4539940084598 ■JANコード/4539940084604

■寸法/幅84.0×奥行43.0×高さ60.0~84.0cm 天板：幅84.0×奥行40.0×厚さ1.8cm ■質量/14.4kg  
 ■材質/ベースフレーム、支柱：スチール、樹脂 天板：合成樹脂化粧パーティクルボード(メラミン) ■最大使用荷重/30kg ■原産国/ベトナム

- ベッド等との挟み込みによる事故を防ぐ、安全機構を搭載しています。
- キャスターはストッパー付(支柱側2輪)で、不意に動くことを防ぎます。

オーバーテーブル



PT01-A1

■メーカー希望小売価格 17,000円(税込18,700円)  
 ■JANコード/4539940084017

■寸法/94.5~100.0×40.5×8.0cm ■質量/4.5kg  
 ■材質/甲板：PE樹脂 スライド部・フック：ABS樹脂 ■最大使用荷重/15.0kg  
 ■原産国/ベトナム

- 全幅の調節が可能で、1枚で90cm幅/83cm幅のプラッツ社製ベッドに使用可能です。
- ご利用者の腕が置きやすい形状で、食事の際の姿勢保持をサポートします。
- ベッドのフットボードに掛けて収納できます。

バッテリー

ベッドにあらかじめ取付けておくことで、停電時や電源が確保できないときも、ベッドを操作することができます。(充電式)



アスピーノ・P300シリーズ・ペアージュ用  
**PE08-BA19**  
 ■メーカー希望小売価格 28,000円(税込30,800円)  
 ■JANコード/4539940082761

アーデル・ラフィオ用  
**PE06-BA19**  
 ■メーカー希望小売価格 23,000円(税込25,300円)  
 ■JANコード/4539940083195

■寸法/幅13.0×長さ19.5×高さ6.5cm  
 ■質量/1.5kg  
 ■原産国/デンマーク

酸素ボンベホルダー



PE02-S1

■メーカー希望小売価格 オープン価格  
 ■JANコード/4539940082778

■寸法/幅18.0×奥行20.0×高さ46.0cm ■質量/2.2kg  
 ■材質/スチール ■原産国/日本  
 ※ペアージュ、アーデル、レイスト、ラフィオの木製ボードにはご使用できません。

人感センサー付フットライト



アスピーノ・P300シリーズ・ペアージュ用 PL03-5VL1  
 アーデル・ラフィオ用 PL03-5VL  
 レイスト用 PL04-5VL

■メーカー希望小売価格 オープン価格

■寸法/幅9.0×高さ6.0×奥行5.0cm ■材質/PC樹脂 ■原産国/中国

- ベッドにおける起居動作や、介護の際の動線の把握など、夜間の居室における事故を予防します。
- 点灯時間は1分/3分/5分/10分の4段階、明るさは3段階に切り替え可能です。
- 電源はベッドの電力を使用するため、電池や別のコンセントは必要ありません。

ポータブルバッテリー

停電時や電源が確保できないときも、ベッドを操作することができます。(充電式)



ポータブルバッテリー  
**PE10-BA19**  
 ■メーカー希望小売価格 46,000円(税込50,600円)

■寸法/幅20.5×長さ14.5×高さ15.5cm  
 ■質量/3.5kg  
 ■原産国/デンマーク



ベッド用バッテリーコード  
**PE10-150**  
 ■メーカー希望小売価格 2,000円(税込2,200円)

点滴棒



PE03-T1

■メーカー希望小売価格 オープン価格  
 ■JANコード/4539940082785

■寸法/高さ103.0~183.0cm ■質量/0.9kg  
 ■材質/ステンレス ■原産国/日本

# よかレール

据え置き型手すり  
よかレール

取り付け工事が不要な、置くだけで  
起き上がりや立ち上がりをしっかり  
サポートする据え置き型手すりです。

横手すりを4本配置し、5段階の高さ調整  
ができるので、幅広い体格の方の様々な  
使い方に対応できます。



## よかレール コーナータイプ

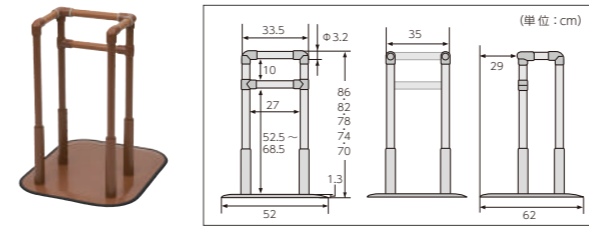

### PJ01-CS

■メーカー希望小売価格 **60,000円(税込66,000円)**  
■JANコード/4539940180115

■材質/手すり: スチール、樹脂 支柱: スチール ベース: スチール、樹脂、合成ゴム  
■質量/13.5kg ■最大使用者体重/100kg ■原産国/中国・インドネシア

## よかレール マット



### センタータイプ・コーナータイプ用 PJ01M-S1-BE

■メーカー希望小売価格 **2,500円(税込2,750円)**  
■JANコード/4539940180252

■材質/表面: ポリエステル 裏面: アクリル樹脂  
■原産国/日本

### サイドタイプ・ロングタイプ用 PJ01M-L1-BE

■メーカー希望小売価格 **3,500円(税込3,850円)**  
■JANコード/4539940180269

■材質/表面: ポリエステル 裏面: アクリル樹脂  
■原産国/日本

## よかレール 連結バー

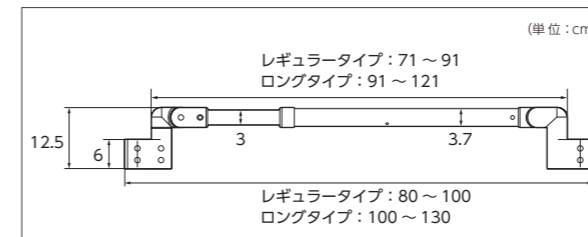

### レギュラータイプ PJ01E-R1

■メーカー希望小売価格 **27,000円(税込29,700円)**  
■JANコード/4539940180429

■材質/アルミ合金、樹脂、合成ゴム  
■質量/2.0kg ■最大使用者体重/100kg ■原産国/ベトナム

### ロングタイプ PJ01E-L1

■メーカー希望小売価格 **30,000円(税込33,000円)**  
■JANコード/4539940180436

■材質/アルミ合金、樹脂、合成ゴム  
■質量/2.4kg ■最大使用者体重/100kg ■原産国/ベトナム

- 手すり同士をつなぐことで、動線を切れ間なくサポートします。
- 設置する場所に合わせて、長さや上下・左右の角度を調整できます。
- 連結できる手すりは3台までです。

## よかレール ストッパー

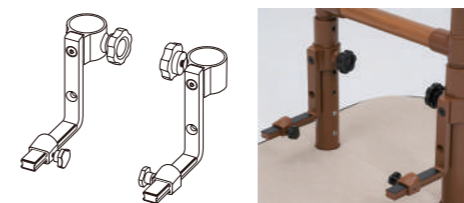

### PJ01-T1

■メーカー希望小売価格 **9,000円(税込9,900円)**  
■JANコード/4539940180139

■材質/アルミ合金、ゴム、鉄、樹脂 ■質量/0.7kg ■原産国/ベトナム

## よかレール よかオモシ



### PJ01W-5Z

■メーカー希望小売価格 **11,000円(税込12,100円)**  
■JANコード/4539940180412

■材質/おもしろ: 鉄 底面: 合成ゴム ■質量/5.0kg ■原産国/ベトナム

## よかレール センタータイプ

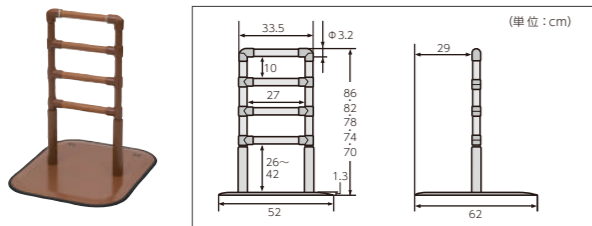

### PJ01-AS

■メーカー希望小売価格 **45,000円(税込49,500円)**  
■JANコード/4539940180054

■材質/手すり: スチール、樹脂 支柱: スチール ベース: スチール、樹脂、合成ゴム  
■質量/13.0kg ■最大使用者体重/100kg ■原産国/中国・インドネシア

## よかレール サイドタイプ

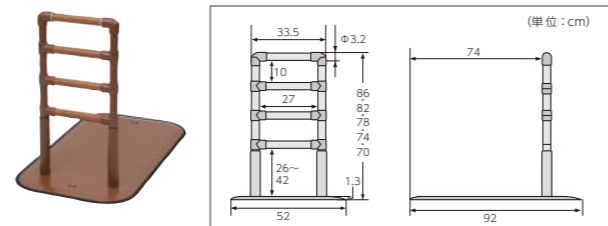

### PJ01-AL

■メーカー希望小売価格 **50,000円(税込55,000円)**  
■JANコード/4539940180078

■材質/手すり: スチール、樹脂 支柱: スチール ベース: スチール、樹脂、合成ゴム  
■質量/17.0kg ■最大使用者体重/100kg ■原産国/中国・インドネシア

## よかレール ロングタイプ



支柱取付位置: 1(中央)

支柱取付位置: 2(端)

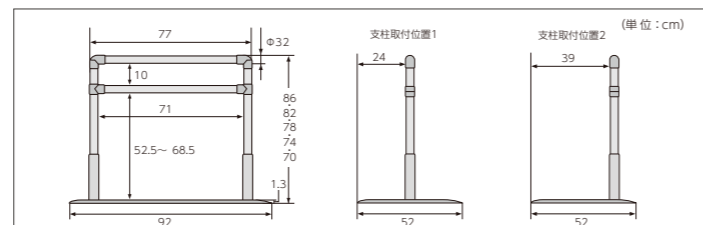

### PJ01-BL

■メーカー希望小売価格 **50,000円(税込55,000円)**  
■JANコード/4539940180092

■材質/手すり: スチール、樹脂 支柱: スチール ベース: スチール、樹脂、合成ゴム ■質量/17.5kg ■最大使用者体重/100kg ■原産国/中国・インドネシア

施設用家具

床頭台ロータイプ



PK01-□

■メーカー希望小売価格  
オープン価格

■寸法/幅44.0×奥行47.0×高さ70.0cm  
■質量/18.0kg ■材質/天然木化粧繊維板  
■表面加工/天板:ポリエステル塗装  
引き出し前板・扉:ウレタン樹脂塗装  
■原産国/日本

床頭台ロータイプ(スライド天板付)



PK02-□

■メーカー希望小売価格  
オープン価格

■寸法/幅44.0×奥行47.0×高さ70.0cm  
■質量/20.0kg ■材質/天然木化粧繊維板  
■表面加工/天板:ポリエステル塗装  
引き出し前板・扉:ウレタン樹脂塗装  
■原産国/日本

テーブル



UFT-4S1690-□

■メーカー希望小売価格  
59,400円(税込65,340円)

■寸法/幅160.0×奥行90.0×高さ70.0cm  
■質量/25.4kg  
■材質/天板:低圧メラミン化粧板(両面)+  
ソフトエッジ(PVC) 天板厚さ2.6cm  
脚部:スチール(粉体塗装)φ50.8mm  
■原産国/日本、中国

カラーバリエーション



型式内□にはカラー品番が入ります。

床頭台ミドルタイプ(スライド天板付)



PK03-□

■メーカー希望小売価格  
オープン価格

■寸法/幅49.0×奥行47.0×高さ127.0cm  
■質量/28.0kg ■材質/天然木化粧繊維板  
■表面加工/天板:ポリエステル塗装  
引き出し前板・扉:ウレタン樹脂塗装  
■原産国/日本

チェスト60-3段



PK04-□

■メーカー希望小売価格  
オープン価格

■寸法/幅60.0×奥行55.0×高さ70.0cm  
■質量/32.0kg ■材質/天然木化粧繊維板  
■表面加工/天板:ポリエステル塗装  
引き出し前板:ウレタン樹脂塗装  
■原産国/日本

チェア



UFC4-NA□

■メーカー希望小売価格  
31,000円(税込34,100円)

■寸法/幅53.0×奥行59.8×高さ80.0cm  
座面高さ42.0cm  
■質量/8.0kg  
■材質/フレーム部:積層合板、ウレタン塗装  
クッション部:ウレタンフォーム、PVCレザー  
■原産国/ベトナム

カラーバリエーション



LG  
ライトグリーン



BE  
ベージュ



PK  
ピンク



OR  
オレンジ

型式内□にはカラー品番が入ります。

チェスト90-4段



PK05-□

■メーカー希望小売価格  
オープン価格

■寸法/幅90.0×奥行55.0×高さ92.0cm  
■質量/54.0kg ■材質/天然木化粧繊維板  
■表面加工/天板:ポリエステル塗装  
引き出し前板・扉:ウレタン樹脂塗装  
■原産国/日本

ワードローブ



PK06-□

■メーカー希望小売価格  
オープン価格

■寸法/幅40.0×奥行55.0×高さ150.0cm  
■質量/30.0kg ■材質/天然木化粧繊維板  
■表面加工/天板:ポリエステル塗装  
扉:ウレタン樹脂塗装  
■原産国/日本

※原則受注生産のため、納期にお時間をいただく場合がございます。

カラーバリエーション

型式内□にはカラー品番が入ります。



DB  
ダークブラウン



LB  
ライトブラウン

床頭台・チェスト用オプション

タオルハンガー(2個)

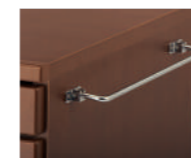

タオルやフックを  
かけることができます。

■メーカー希望小売価格  
1,200円  
(税込1,320円)

ダンパー(2個)



扉が閉まる際の  
衝撃をやわらげます。

■メーカー希望小売価格  
1,500円  
(税込1,650円)

2口コンセント



携帯電話の充電やテレ  
ビ・ラジオなどに便利な  
2口コンセント。

■メーカー希望小売価格  
5,000円  
(税込5,500円)

セーフティーキー



引出しや扉に鍵を  
かけることができます。

■メーカー希望小売価格  
5,000円  
(税込5,500円)

回転フック(2個)

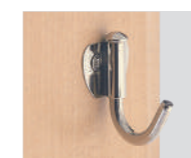

回転式のため  
使わない時は邪魔に  
なりません。

■メーカー希望小売価格  
750円  
(税込825円)

ステッキホルダー(2個)



杖をかけることが  
できます。

■メーカー希望小売価格  
1,200円  
(税込1,320円)

## 会社概要

(2025年7月1日現在)

名称	株式会社プラッツ 英文名(PLATZ Co.,Ltd.)
設立	1992年7月3日
社員数	107名(単体)、147名(連結)
資本金	5億8,205万円
上場証券取引所	東京証券取引所 スタンダード市場 福岡証券取引所 Q-Board(証券コード:7813)
営業品目	医療・介護用ベッド、 マットレス等ベッド周辺機器の製造販売

主販売先 医療機器・介護用品販売会社、福祉用具貸与事業所、  
家具販売店

- 参加団体
- 医療・介護ベッド安全普及協議会
  - (公社)関西シルバーサービス協会
  - (一社)全国福祉用具専門相談員協会
  - (一社)日本福祉用具供給協会
  - (一社)日本福祉用具・生活支援用具協会(JASPA)
  - ふくおか医療福祉関連機器開発・実証ネットワーク

物流拠点	● 北海道札幌市 ● 栃木県鹿沼市 ● 群馬県高崎市 ● 千葉県野田市 ● 大阪府大東市 ● 福岡県福岡市
子会社	● 富若慈(上海)貿易有限公司 ● やまと産業株式会社
関連会社	● SHENG BANG METAL CO.,LTD. ● 海尔景齡科技(浙江)有限公司

## 拠点マップ

本社/九州支店/ショールーム



## プラッツの企業理念

医療介護・健康福祉・ベッド業界に対し、「高品質」「高機能」「低価格」をテーマにした製品作りに徹し、お客様に満足と喜びを感じてもらうことを最大の目標に、恒久的に社会に貢献するものである。

### 創業の精神

一生懸命

我々は、常に公正と創造と改革の精神を以って、お客様の満足を目指し、自己の幸福と夢の実現、社会に貢献できる企業に成長発展する。

#### 一. プラッツ経営の基本姿勢

常に「公正」であるか。  
常に「創造」しているか。  
常に「改革」しているか。

#### 一. プラッツ社員の行動規範

プラッツ社員は常に謙虚であり、個性に秀で常に新しいものを創造する人間の集団であれ。

## 品質への取組

年々高まるお客様からのご要望にお応えするために、2012年8月、ベトナムに自社工場を設立しました。高品質な製品作りを実現し、また海外製造の利点である低コストでの製造により、コストパフォーマンスに優れた製品の提供を可能にしております。2019年、ベトナム工場は関連会社と統合し、更なる品質の向上とコスト削減を図ってまいります。

#### ■ SHENBANG METAL CO.,LTD.

- ・従業員数：400名
- ・工場総面積：27,784㎡

#### ■ 充実した設備

日本製の最新鋭溶接ロボットによる溶接時間の効率化、熱変形のリスク低減や、ED塗装と粉体塗装を1工程で行うことができる塗装ラインによる大幅な時間短縮など、全体的な品質、効率の向上を実現。

#### ■ 国内検査体制

国内入荷時の基準に基づく定期的な検査の実施と、製造現場へのフィードバックによる品質の向上を実現。

#### ■ 工場管理者の日本での研修

製造工場の管理者は、プラッツ本社で一定期間、品質管理体制の強化を目的として研修を実施し、高品質な製品を作るための教育を行っております。



ベッドに関する **非課税** の扱いについては以下の通りに定められています。

【消費税法施行令(昭和63年政令第360号)第14条の4の規定に基づき、厚生労働大臣が指定する身体障がい者用物品及びその修理】(平成24年改正)より

#### 特殊寝台

身体に障がい有する者が家庭において使用する寝台であって、身体に障がい有する者の頭部及び脚部の傾斜角度が調整できる機能を有するもので、次に掲げる条件のすべてを満たすものに限る。

- **イ** 本体の側板の外縁と側板の外縁との幅が100センチメートル以下のもの
- **ロ** サイドレールが取り付けられているもの又は取り付け可能なもの
- **ハ** キャスターを装置していないもの

図では101cmと記載していますが、これはヘッド・フットボードの幅を表しています。

**非課税** マークのある商品の本体幅は全て100cm以下です。

※ **非課税** 対象のベッド本体と同時にキャスターを購入される場合は、ベッド本体も課税となります。

※ **非課税** のベッド1台と同時にサイドレール及びマットレスを購入される場合は、サイドレールは2セットまで、マットレスは1枚まで **非課税** となります。

#### 非課税

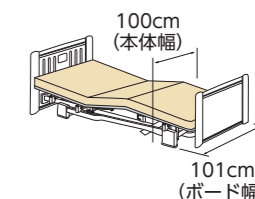



## 安全についてのご注意

機器を正しく安全にお使いいただくため、ご使用前に必ず取扱説明書をお読みください。

### カタログのご注意事項

- 製品のデザイン・仕様は改良のため予告なく変更される場合がございます。
- カタログの写真と実際の製品の色は、印刷の関係で多少異なる場合がございます。
- カタログ本文の寸法・角度等の数値には、使用上の安全を考慮した多少の誤差が含まれます。また表示を見やすくするため、「約」、「およそ」といった文言を省略しています。
- ベッドの写真内のマットレス・テーブル等は、特記事項のあるもの以外は別価格です。
- 製品の価格に「非課税」の表示がある製品には消費税がかかりません。
- 製品の価格には配送料・納品（組立設置料）・不要品の引き取り等の費用は含まれておりません。
- 製品の安全性・品質には万全の注意を払っておりますが、下記の原因による事故に関しては一切責任を負いかねますのでご了承ください。
  - ①製品の目的以外のご使用や誤ったご使用を原因とした事故
  - ②当社未承認での製品の改造等を原因とする事故
  - ③「当社が指定する当社製品の組み合わせ」以外の組み合わせを原因とする事故（例：当社ベッドと他社製のサイドレールやベッド用グリップとの組み合わせ）
  - ④その他当社の責任とはいえない事故

※最新の製品情報・安全に関する情報はホームページに記載しております。

### 製造元

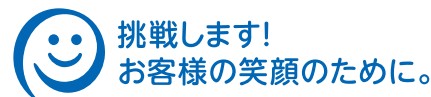

#### ■本社/ショールーム

〒816-0921 福岡県大野城市仲畑2-3-17  
TEL:092-584-3434/FAX:092-584-3436

#### ■北海道支店

〒003-0005 北海道札幌市白石区東札幌五条1-2-22-102  
TEL.011-807-4750 FAX.011-807-4751

#### ■東北支店

〒983-0014 宮城県仙台市宮城野区高砂1-1-15  
TEL.022-781-7072 FAX.022-781-7062

#### ■関東支店・関東ショールーム

〒143-0006 東京都大田区平和島6-1-1  
TRCセンタービル7F  
TEL.03-5763-5425 FAX.03-5763-5426

#### ■東海支店・東海ショールーム

〒465-0025 愛知県名古屋市名東区上社1-402  
TEL.052-737-2230 FAX.052-737-2231

#### ■関西支店・関西ショールーム

〒578-0911 大阪府東大阪市中新開1-4-12  
TEL.072-943-2723 FAX.072-943-2724

#### ■中四国支店

〒721-0907 広島県福山市春日町7-2-6  
TEL.084-946-6000 FAX.084-946-6040

#### ■九州支店(本社内)

〒816-0921 福岡県大野城市仲畑2-3-17  
TEL.092-584-3433 FAX.092-502-3810

<https://www.platz-ltd.co.jp/>



■ご意見・ご質問等は

[pinfo@platz-ltd.co.jp](mailto:pinfo@platz-ltd.co.jp)

製品のお求め、お問い合わせは