

P302

医療・施設用電動ベッド部品説明図

P302

ベースフレーム

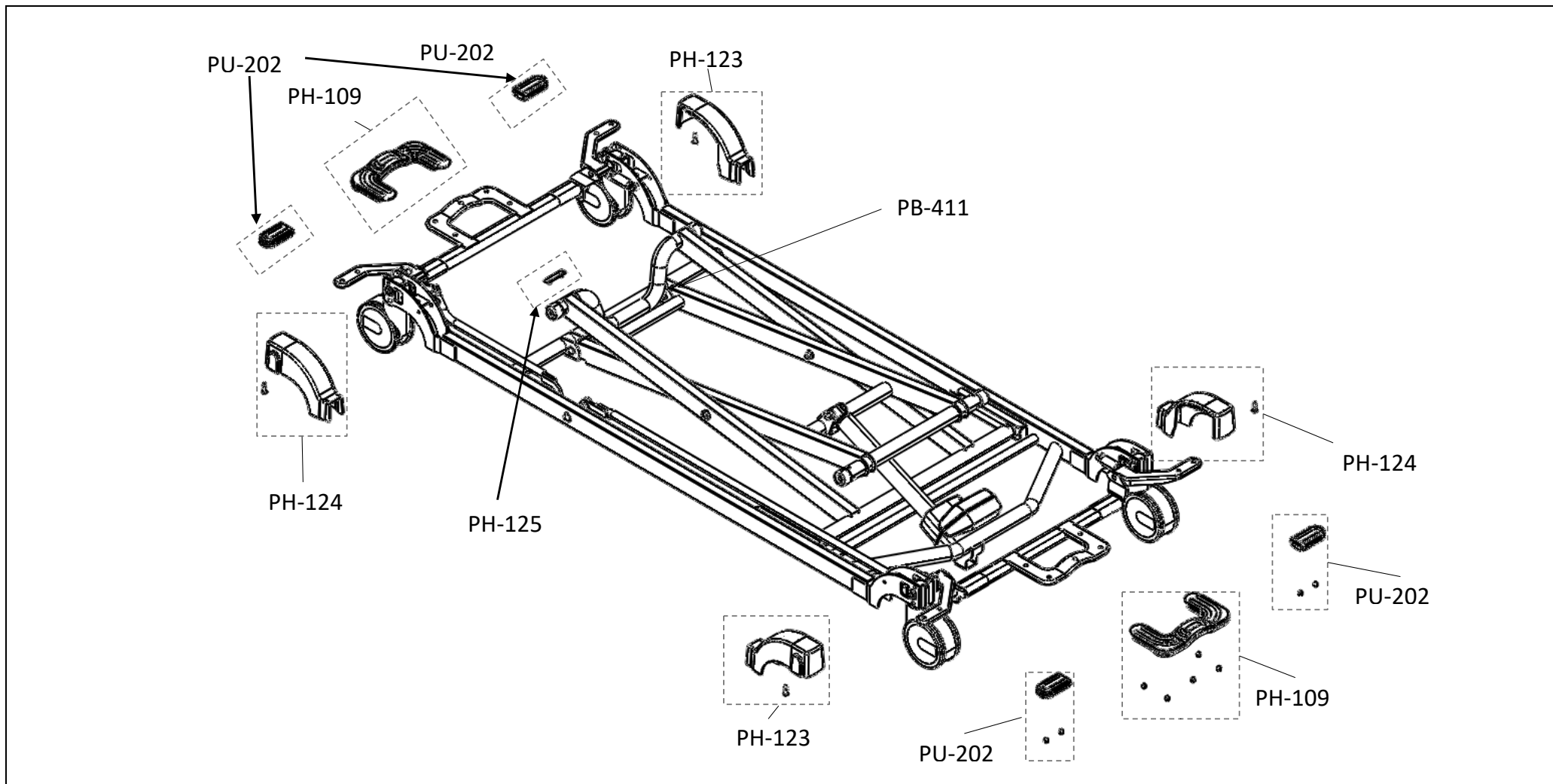

承24.10.01



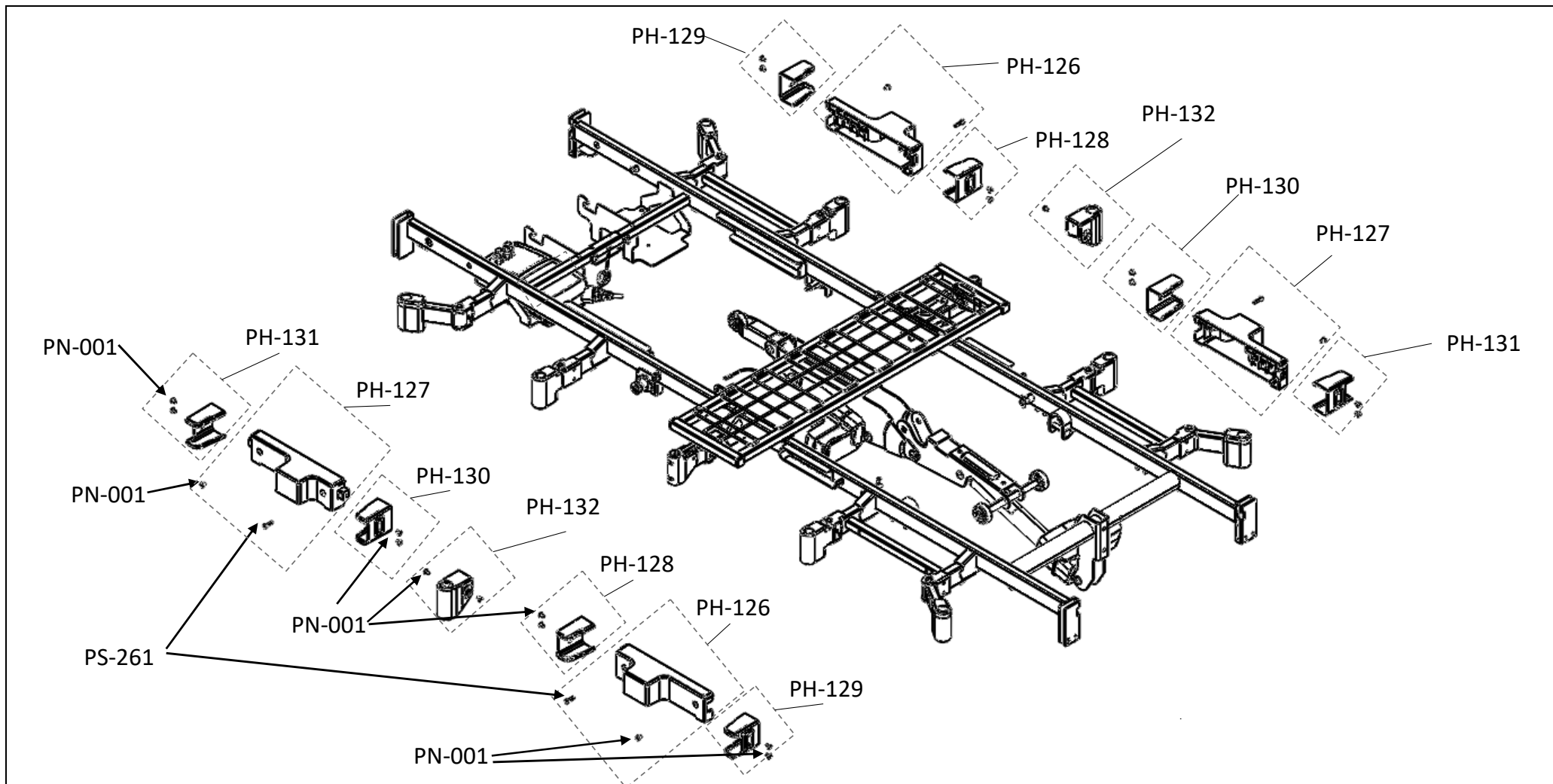







P302 センターフレーム

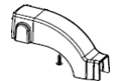

医療施設用電動ベッド【P302】部品価格表

ベースフレーム部

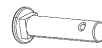
※送料はお問い合わせ
ください。

No.	イメージ	名称	型式	入数	希望 小売価格	No.	イメージ	名称	型式	入数	希望 小売価格
1		キャスター カバーA	PH-123	1	¥2,300 (税込¥2,530)	11		結束バンド (白色) 昇降モーター部 300mm	RF-577	10	¥140 (税込¥154)
2		キャスター カバーB	PH-124	1	¥2,300 (税込¥2,530)	12					
3		センターペダル カバー上下付き (ネジ付き)	PH-109	1	¥1,280 (税込¥1,408)	13					
4		サイドペダル カバー上下 (ネジ付き)	PU-202	1	¥640 (税込¥704)	14					
5		昇降ローラー *Cリング付き Φ10	RF-178	1	¥800 (税込¥880)	15					
6		オイルブッシュ 80F-1010 内径：10mm	PM-N27	20	¥3,680 (税込¥4,048)	16					
7		傷防止パター (白)	PH-125	1	¥260 (税込¥286)	17					
8		昇降モーター 先端ピン 10X51.5 (銀)	RF-175	1	¥320 (税込¥352)	18					
9		昇降モーター根元 根角ピン (銀色)	MM-603	1	¥320 (税込¥352)	19					
10		割ピン X脚連結部用	PB-411	2	¥140 (税込¥154)	20					

医療施設用電動ベッド【P302】部品価格表

センターフレーム部

※送料はお問い合わせ
ください。

No.	イメージ	名称	型式	入数	希望 小売価格	No.	イメージ	名称	型式	入数	希望 小売価格
1		サイドレール ホルダーカバー D (ビス付き)	PH-126	1	¥2,300 (税込¥2,530)	11		組立ピン	MC-005	1	¥280 (税込¥308)
2		サイドレール ホルダーカバー E (ビス付き)	PH-127	1	¥2,300 (税込¥2,530)	12		組立割りピン	PB-411	2	¥140 (税込¥154)
3		サイドレール カバーF (ビス付き)	PH-128	1	¥1,160 (税込¥1,276)	13		ギャジジ ローラー Eリング付	PH-207	1	¥760 (税込¥836)
4		サイドレール カバーG (ビス付き)	PH-129	1	¥1,160 (税込¥1,276)	14		昇降用ピン	PH-105	1	¥320 (税込¥352)
5		サイドレール カバーH (ビス付き)	PH-130	1	¥1,160 (税込¥1,276)	15		昇降用割りピン	PH-110	2	¥180 (税込¥198)
6		サイドレール カバーI (ビス付き)	PH-131	1	¥1,160 (税込¥1,276)	16		電源ユニット 固定ブラケット (ネジ付)	BD-920	1	¥700 (税込¥770)
7		サイドレール カバーA (ビス付き)	PH-132	1	¥1,160 (税込¥1,276)	17		P301用Tケーブル	BD-175	1	¥4,140 (税込¥4,554)
8		サイドレールカバー A,D,E,F,G,H,I, 取付ビス(短) トラス®(S)	PN-001	1	¥40 (税込¥44)	18					
9		コードクリップ	PF-202	10	¥1,900 (税込¥2,090)	19					
10		サイドレール カバー D,E, 固定ネジ(長)	PS-261	2	¥120 (税込¥132)	20					

医療施設用電動ベッド【P302】部品価格表

背ボトム・腰・ひざ脚ボトム部







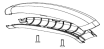

※送料はお問い合わせ
ください。

No.	イメージ	名称	型式	入数	希望 小売価格	No.	イメージ	名称	型式	入数	希望 小売価格
1		背ボトム フィッティングバー	PH-301	1	¥1,620 (税込¥1,782)	11		角度計 (オレンジ)	PH-309	1	¥1,380 (税込¥1,518)
2		ひざ・脚ボトム フィッティングバー	PH-302	1	¥1,620 (税込¥1,782)	12		マットレス ストッパー (白)	PH-114	1	¥760 (税込¥836)
3		背ボトム 連結樹脂	PH-303	1	¥2,080 (税込¥2,288)	13		M5蝶ナット	PN-002	1	¥60 (税込¥66)
4		ひざ・脚ボトム 連結樹脂	PH-304	1	¥2,080 (税込¥2,288)	14					
5		フィッティングピン	PF-511	4	¥1,260 (税込¥1,386)	15					
6		つま先サポートバー クランプ、ネジ付	PH-305	1	¥5,060 (税込¥5,566)	16					
7		マットレス ハンガー	PH-306	1	¥3,220 (税込¥3,542)	17					
8		角度計(白)	PF-686	1	¥1,380 (税込¥1,518)	18					
9		バックオフ ローラー ※取付け部品付	MM-649	2	¥1,020 (税込¥1,122)	19					
10		脚ボトムローラー ※取付け部品付	PH-308	1	¥500 (税込¥550)	20					

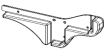
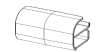
医療施設用電動ベッド【P302】部品価格表

ヘッド・ヘッドボード部

※送料はお問い合わせ
ください。

No.	イメージ	名称	型式	入数	希望 小売価格	No.	イメージ	名称	型式	入数	希望 小売価格
1		ハンドカバー ※ネジ付	PH-401	1	¥1,160 (税込¥1,276)	11					
2		ボードカバーA ※ネジ付	PH-402	1	¥6,900 (税込¥7,590)	12					
3		ボードカバーB ※ネジ付	PH-403	1	¥6,900 (税込¥7,590)	13					
4		ボードカバーC	PH-404	1	¥700 (税込¥770)	14					
5		木ボード用 バンパー ※ネジ付	PH-405	1	¥2,300 (税込¥2,530)	15					
6		整形ボード用 TRカバー (左右共通)	PH-411	1	¥1,620 (税込¥1,782)	16					
7		樹脂ボード用 木目シート (NB外側) ベージュ色	PH-412	1	¥9,200 (税込¥10,120)	17					
8		樹脂ボード用 木目シート (NB内側) ベージュ色	PH-413	1	¥10,360 (税込¥11,396)	18					
9		樹脂ボード用 木目シート (DB外側)	PH-407	1	¥9,200 (税込¥10,120)	19					
10		樹脂ボード用 木目シート (DB内側)	PH-408	1	¥10,360 (税込¥11,396)	20					

医療施設用電動ベッド【P302】部品価格表

モーター関係

※送料はお問い合わせ
ください。

No.	イメージ	名称	型式	入数	希望 小売価格	No.	イメージ	名称	型式	入数	希望 小売価格
1		標準 3Mポジショニング 手元スイッチ 角度計付き	PR21- 7NZ	1	¥32,000 (税込¥35,200)	11		脚上げモーターケーブル	BD-177	1	¥2,300 (税込¥2,530)
2		標準 3モーターベーシック 手元スイッチ 角度計付き	PR21- 3NZ	1	¥31,000 (税込¥34,100)	12		昇降モーター ケーブル	BD-176	1	¥2,300 (税込¥2,530)
3		標準 2Mポジショニング 手元スイッチ 角度計付き	PR21- 6NZ	1	¥30,000 (税込¥33,000)	13		ハイバック サポート用モーター ケーブル	BD-975	1	¥2,300 (税込¥2,530)
4		標準 2Mベーシック 手元スイッチ 角度計付き	PR21- 2NZ	1	¥29,000 (税込¥31,900)	14		ベーシックフック	BF-022	1	¥760 (税込¥836)
5		P301,P302用 昇降モーター (モーターケーブル付き)	BF-034	1	¥34,500 (税込¥37,950)	15		3PL字電源コード	MT0218	1	¥4,140 (税込¥4,554)
6		背モーター (モーターケーブル 付き)	BF-035	1	¥34,500 (税込¥37,950)	16		手元スイッチコードキャップ	BF-023	1	¥240 (税込¥264)
7		脚モーター (モーターケーブル 付き)	BF-036	1	¥34,500 (税込¥37,950)	17		モーターコードクリップオレンジ(白の後継)	BD-378	1	¥50 (税込¥55)
8		ハイバックサポート用モーター	BF-048	1	¥41,400 (税込¥45,540)	18					
9		P302用 電源ユニット	BF-050	1	¥41,400 (税込¥45,540)	19					
10		P301背モーターケーブル	BD-173	1	¥2,300 (税込¥2,530)	20					

医療施設用電動ベッド【P302】部品価格表

モーター関係2







※送料はお問い合わせ
ください。

No.	イメージ	名称	型式	入数	希望 小売価格	No.	イメージ	名称	型式	入数	希望 小売価格
1		液晶 3Mポジショニング 手元スイッチ	PR11- 7DZ	1	¥54,000 (税込¥59,400)	11		脚上げモーターケーブル	BD-177	1	¥2,300 (税込¥2,530)
2		液晶 2Mポジショニング 手元スイッチ	PR11- 6DZ	1	¥52,000 (税込¥57,200)	12		昇降モーター ケーブル	BD-176	1	¥2,300 (税込¥2,530)
3		液晶 3Mベーシック 手元スイッチ	PR11- 3DZ	1	¥53,000 (税込¥58,300)	13		ハイバック サポート用モーター ケーブル	BD-975	1	¥2,300 (税込¥2,530)
4		液晶 2Mベーシック 手元スイッチ	PR11- 2DZ	1	¥51,000 (税込¥56,100)	14		液晶フック	PL0444	1	¥760 (税込¥836)
5		P301,P302用 昇降モーター (モーターケーブル付き)	BF-034	1	¥34,500 (税込¥37,950)	15		3PL字電源コード (MT0218)	MT0218	1	¥4,140 (税込¥4,554)
6		背モーター (モーターケーブル 付き)	BF-035	1	¥34,500 (税込¥37,950)	16		手元スイッチ コードキャップ	BF-023	1	¥240 (税込¥264)
7		脚モーター (モーターケーブル 付き)	BF-036	1	¥34,500 (税込¥37,950)	17		液晶ケーブル (ケーブルロック付き)	BD-219	1	¥5,760 (税込¥6,336)
8		ハイバックサポート用モーター	BF-048	1	¥41,400 (税込¥45,540)	18		モーターコードクリップオレンジ(白の後継)	BD-378	1	¥50 (税込¥55)
9		P302用 電源ユニット	BF-050	1	¥41,400 (税込¥45,540)	19		液晶保護シール	PY-S28	1	¥200 (税込¥220)
10		背モーター ケーブル	BD-173	1	¥2,300 (税込¥2,530)	20					

医療施設用電動ベッド【P302】部品価格表

サイドレール・シール・延長フレーム

※送料はお問い合わせ
ください。

No.	イメージ	名称	型式	入数	希望 小売価格	No.	イメージ	名称	型式	入数	希望 小売価格
1		共通挿入樹脂 (実物は白っぽい グレーです。)	PR-306	2	¥2,080 (税込¥2,288)	11					
2		使用者体重表示&警告シール	PH-S02	10	¥3,800 (税込¥4,180)	12					
3		最大利用者体重 表示&警告シール (横長)	PH-S04	1	¥400 (税込¥440)	13					
4		延長フレーム用 サイドカバー ※ネジ付	PH-406	1	¥1,620 (税込¥1,782)	14					
5		ノブボルト (ブルー)	MM-613	4	¥1,520 (税込¥1,672)	15					
6		頭シール	PM-S01	50	¥3,800 (税込¥4,180)	16					
7		足シール	PM-S02	50	¥3,800 (税込¥4,180)	17					
8						18					
9						19					
10						20					