

取扱説明書

自立支援電動ベッド



背上げ1モーターベッド

P108-11AA1、P108-11BA1、P108-11BB1、P108-11EA1、P108-11EB1

背上げ1モーターベッド（バックオフ機構付）

P108-12AA1、P108-12BA1、P108-12BB1、P108-12EA1、P108-12EB1

背上げ・ひざ上げ1+1モーターベッド（バックオフ機構付）

P108-51AA1、P108-51BA1、P108-51BB1、P108-51EA1、P108-51EB1

Carelet niko
ケアレットニコ

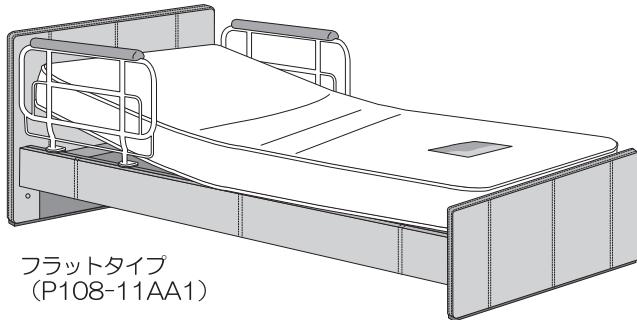

フラットタイプ
(P108-11AA1)

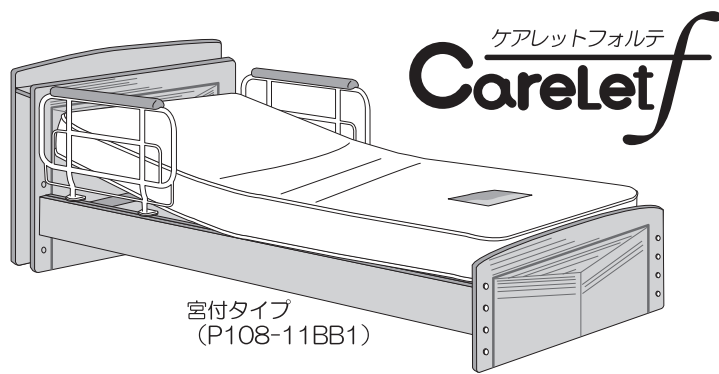

宮付タイプ
(P108-11BB1)

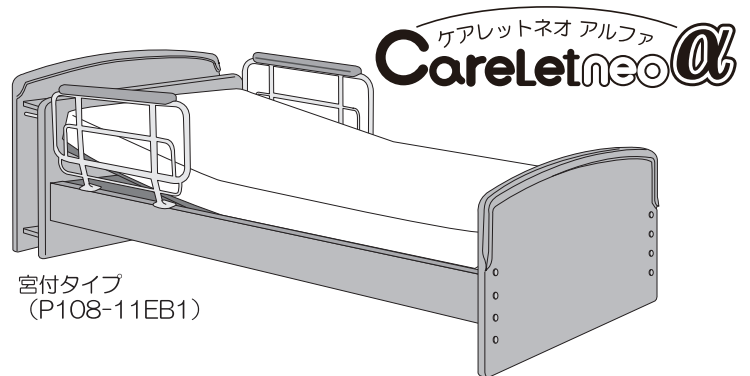

宮付タイプ
(P108-11EB1)

この度は、自立支援電動ベッド「ケアレットシリーズ」をお買い上げいただき誠にありがとうございます。この「取扱説明書」は、組み立て・ご使用前に必ずお読みいただき正しくご使用いただきますようお願い致します。

- 介護が必要な方がお使いになる場合は、介護する方も必ずこの取扱説明書をお読みください。
- この取扱説明書はお読みになった後も、大切に保管してください。
- 商品を他の人に譲渡される場合は、この取扱説明書も一緒にお渡してください。
- お買い上げの商品は改良などにより、この取扱説明書の内容と一部異なる場合があります。
- ご不明な点がございましたら、お買い上げの販売店または弊社までお問い合わせください。

保証書別添え

商品名	ケアレットシリーズ
型式	P108-11AA1、P108-11BA1、P108-11BB1、 P108-11EA1、P108-11EB1、P108-12AA1、 P108-12BA1、P108-12BB1、P108-12EA1、 P108-12EB1、P108-51AA1、P108-51BA1、 P108-51BB1、P108-51EA1、P108-51EB1

目次	ページ
■安全にご使用いただくために……………	2～6
■商品の確認……………	7～9
■主要部品の名称……………	10
■手元スイッチの使用方法 (P108-11 シリーズ)……………	11
■手元スイッチの使用方法 (P108-12 シリーズ)……………	12
■手元スイッチの使用方法 (P108-51 シリーズ)……………	13
■ベッドの組立方法	
○ヘッド・フットボードとサイドパネルの組み立て……………	14
○ベースフレームの取り付け……………	15
○マットレスとサイドレールの取り付け……………	16
■適合付属品……………	17
■サイドレールの組み合わせ……………	18
■背ひざ連動・背のみの切り替え (P108-11 シリーズ)……………	19
■背ひざ連動・背のみの切り替え (P108-12 シリーズ)……………	20
■フィッティングバーの設定 (P108-12シリーズ/P108-51シリーズ)……………	21
■商品の仕様 (P108-11 シリーズ)……………	22
■商品の仕様 (P108-12 シリーズ)……………	23
■商品の仕様 (P108-51 シリーズ)……………	24
■停電時の背下げ方法……………	25～27
■故障かな！？……………	28
■器具のお手入れ……………	28
■保管について……………	29
■保証とアフターサービス……………	30

商品の目的・特長

○お元気な方から低介護の方の自立支援を目的としたベッドです。

次のような特長があります。

- 手元スイッチのボタンを押すだけで、背上げ・ひざ上げのリクライニングをします。(P108-11シリーズ・P108-12シリーズは「背ひざ連動」と「背」の切り替え可能)
- サイドレールは、片側3箇所に取り付け可能です。
- 組み立て時ベッドの高さを、24/30.5/37 cm (マットレスは含まず) のいずれかに設定可能です。

安全にご使用いただくために（必ずお守りください）

この取扱説明書では、商品を安全に正しくお使いいただき、ご利用者や他の人々への危害や財産への阻害を未然に防止する為に、色々な絵表示をしております。下記をよくお読みいただき、内容をよく理解してから正しくお使いください。



警告

この表示の欄は、生命に関わる怪我、または重傷を負う可能性が想定される内容を記載しています。



注意

この表示の欄は、傷害を負う可能性、または物的損害の発生が想定される内容を記載しています。

■絵表示の例



禁止

この記号は、してはいけない「禁止」の内容です。



この記号は、気をつけていただきたい「注意喚起」の内容です。

⚠️ ご使用前・ご使用上の警告と注意



禁止

ベッドにうつ伏せで寝た状態や頭脚逆方向で寝た状態でのご使用はしないでください。

- 背骨を痛めるなど怪我や事故の原因になります。

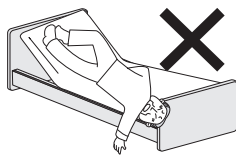

禁止

ベッドに立った状態で、手元スイッチの操作をしないでください。

- 転倒などにより怪我や事故の原因になります。



禁止

モーターの長時間連続使用はしないでください。（最大2分）

- 加熱により、温度ヒューズが動き動かなくなります。
- 動かなくなったら販売店にお問い合わせください。この場合は修理費が発生します。



禁止

ベッドの上で飛び跳ねたり、歩き廻らないでください。

- 怪我や事故の原因になります。

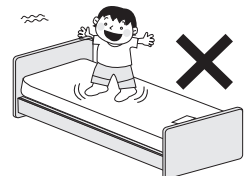

禁止

背やひざボトムを上げた状態で、「ネットの上に座る」「ネットの上で飛び跳ねる」「ネットに飛び乗る」などの行為は絶対にしないでください。

- 怪我や事故の原因になります。



注

マット面からレールの上まで22 cm以上を確保してください。（マットレス厚さ18cm 以下「適合付属品」参照）

- 怪我や事故の原因になります。

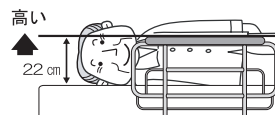

注

ご自身での操作が困難な方がベッドを使われる場合、怪我、事故の原因となりますので付添いの方がベッド操作をしてください。

- ご家族に小さなお子様がいる場合、ベッドを使用しない場合は電源プラグを抜いてください。ベッドで遊んで事故や怪我を起こす恐れがあります。



注

ご使用になられる前に、各部のボルトが完全に固定されているか、ご確認ください。

- ボルトがゆるんでいると、ご使用中にパーツが外れたりすることも考えられ事故の原因になります。

⚠️ ご使用前・ご使用上の警告と注意



本体に貼ってあるシールは剥がさないでください。お客様を危険から守るための物や故障時に素早い対応をする為の物です。
 ・ロット番号から詳細仕様が分かり、的確な対応が可能になります。



サイドレールを取り付けてご使用の際に、体の一部（頭、腕、足）をサイドレールから出さないでください。また出した状態で、背・ひざ上げ操作をしないでください
 ・安全に使用していただくためにサイドレール用安全カバーを別売りにてご用意しております。

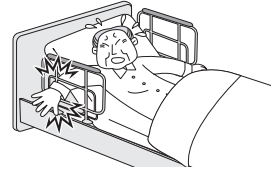

本体の「指はさみ注意」シールを貼ってある周囲に手をおかないでください。
 ・骨折など、怪我をする恐れがあります。

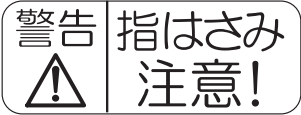

各部の操作をする場合、フレームとボトムの間を手や指を入れないでください。
 ・骨折など、怪我をする原因になります。

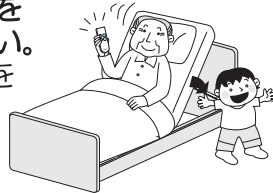

ベッドの下にもぐり込んだり、手や足を入れないでください。
 ・骨折など、怪我をする原因になります。



他社製のサイドレールと組み合わせて使用しないでください。
 ・危険な隙間が発生し、腕や首、頭をはさむなど重大事故の原因になります。

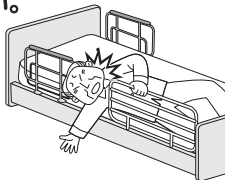

電源プラグはぬれた手で触らないでください。
 ・感電する恐れがあります。

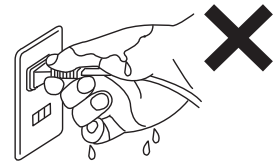

ぬれた手で手元スイッチ操作をしないでください。水などの液体で、手元スイッチや駆動部をぬらさないでください。
 ・ショートして故障、火災や感電の恐れがあります。
 ・誤作動の原因になります。



このベッドは非防水です。屋外では使用できません。
 ・火災、感電の原因になります。
 ・尿など水分がモーター、手元スイッチにかかった場合は、電源プラグを抜き使用せず、販売店にご相談ください。



洪水や火災などで被災したベッドは電源プラグを抜き、使用前に販売店に点検を依頼してください。
 ・電気部品のショートによる火災の原因となります。
 ・破損部品があると思わぬ怪我をする恐れがあります。



電源プラグを抜く時は必ずプラグを持って抜いてください。
 ・断線・接触不良により、火災の原因、故障の原因になります。

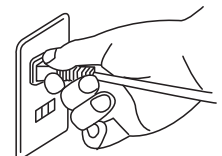

分解・改造はしないでください。
 ・故障や感電の原因になります。



分解禁止

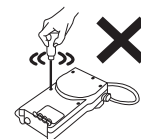

⚠️ ご使用前・ご使用上の警告と注意



禁止

このベッドは一人専用のベッドです。ベッドを二人以上で
ご使用にならないでください。

・リハビリを行う際、ベッドに座る際、勢いをつけ過度に
荷重をかけたりしないでください。

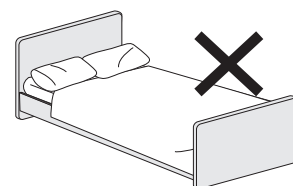

禁止

背ボトムの無理な反転はさせないで
ください。

回転部が変形する恐れがあります。

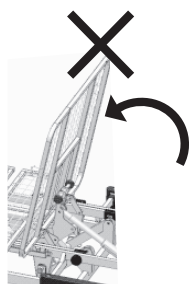

禁止

サイドレールの端に体重を掛けないで
ください。

・傾いて転倒する恐れがあります。
・過度の荷重をかけると破損する
可能性があります。

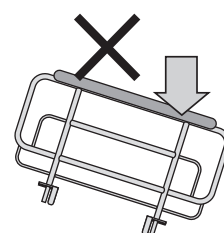

ベッドからの乗り降りの際の転倒事故が多発しています。
必ず下記の事を守ってご使用ください。

- ・ベッド横から乗り降りしてください。
- ・サイドレールをまたいだり、ヘッド/フットボードを
またいだりしないでください。
- ・睡眠薬を服用の際は、医師から指示された時間内にベッ
ドから立ち上がることはしないでください。
- ・車いすへの移乗の際は、車いすのキャスターがロックさ
れているか確認して、乗り降りしてください。

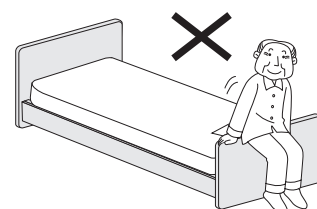
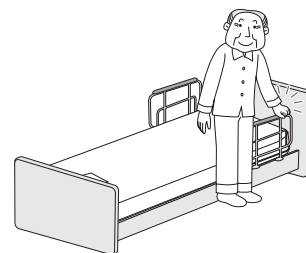
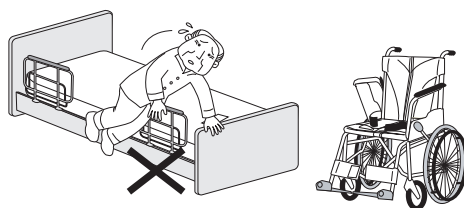

治療中の方やペースメーカーご使用の方は医師に相談して
ください。

- ・ベッドの操作が、症状を悪化させる可能性があります。
- ・医師、看護師の指導に従ってください。
- ・背ひざの角度によっては床ずれなどの症状を悪化させる
ことがあります。

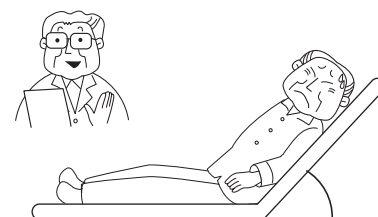

⚠️ ご使用前・ご使用上の警告と注意



掃除・点検などでベッド下に入る場合は必ず電源プラグを抜いてください。
・誤操作によりベッドにはさまれ重傷事故の恐れがあります。

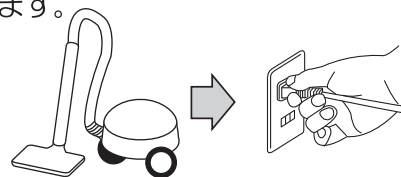

介助者の方へ

背ボトムを上げると寝ている人の背中全体に加圧（背圧）が生じ放置すると呼吸が苦しくなる場合もあります。これはどのベッドでも構造上避けることができない現象です。これを解消するために背上げが終わった時に、図の様に背とマットの間に手を入れて背を起こし、背抜き（除圧）してあげてください。

・背圧は腰痛、床ずれなど体調を崩す原因になることがあります。

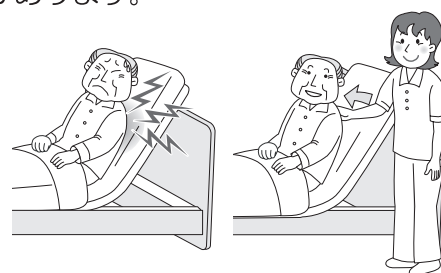

マットレスを設置しない状態でベッドを使用しないでください。

・ボトムのスき間などに手足の指などがはさまれて怪我をする恐れがあります。

マットレスは、必ず指定のマットレスをご使用ください。（P17 参照）

マットレスの上に布団などを重ねて使用しないでください。

・怪我や事故の原因になります。



禁止

ヘッドボード/フットボードに加湿器吹出し口の風を直接当てたり、ぬれた衣類やタオルを掛けないでください。

・ヘッドボード/フットボードが変色、変形する恐れがあります。



禁止

サイドテーブルを使用するときは、図のように体重をかけないでください。転倒する恐れがあります。



禁止

ヘッドボード・フットボードを持ってベッドの移動をしないでください。ヘッドボード・フットボードが破損し、事故や怪我をする恐れがあります。

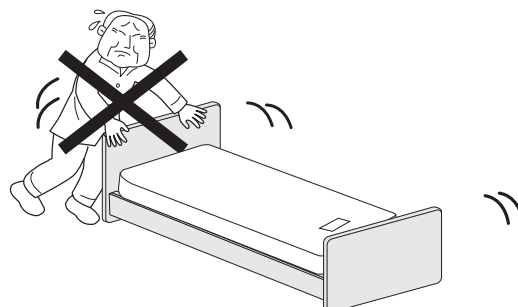

⚠️ ご使用前・ご使用上の警告と注意

注 モーター作動中にテレビ等にノイズが発生することがございます。予めご了承ください。

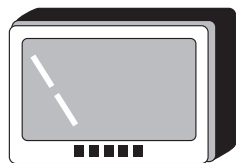

注 温熱治療具などベッドの上で電子治療器を使用される場合は電源プラグを抜いてください。

注 使用環境温度は5℃～40℃です。使用環境温度を超える場所で使用しないでください。故障の原因になります。

⚠️ リフト使用時の注意

注 リフトを使用される場合は販売店にご相談ください。

⚠️ 停電時の注意

注 停電時には、電源プラグをコンセントから抜いてください。停電時は電動操作ができませんが、復旧した場合は通常通り使用できます。停電が長引き、かつ背上げしている状態の場合は、ベッドの使用を直ちに中止してください。「停電時の背下げ操作方法 (P25～P27)」もお読みください。

ベッドの設置について

ベッドの設置・組み立て・分解は販売店にご相談いただくか、もしくは本取扱説明書をご覧ください

必ず丈夫で水平な床に設置してください。

ベッドの重量（マットレスや周辺機器を含む）と、使用される方の体重を合わせた総重量に十分耐えられる水平な場所へ設置してください。

※最大使用者体重：120 kg

商品の確認

- 開梱した時点で、下記の部品が全て同梱されているか、また、破損していないか確認してください。
万一、部品の不足や破損があった場合は、販売店または弊社までご連絡ください。

■手元スイッチ・・・・・・・・・・1個

P108-11 シリーズ
P108-12 シリーズ

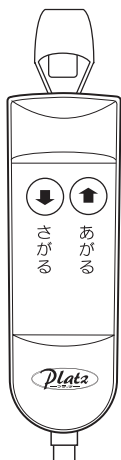

P108-51 シリーズ

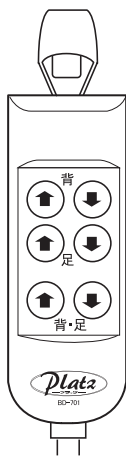

■ベースフレーム・・・・・・・・・・1台

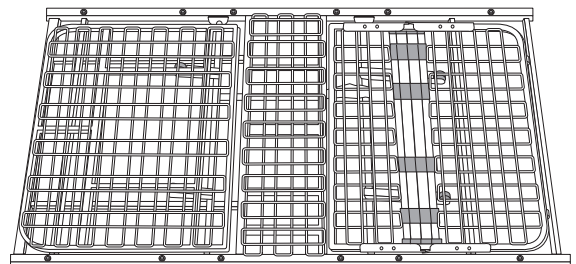

※イラストはPP108-12-1/4です

■サイドレール・・・・・・・・・・2本

P108-11シリーズ

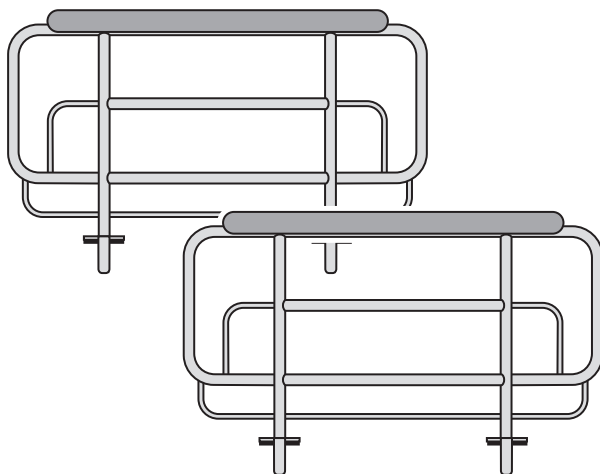

(PA504-PR743)

P108-12シリーズ/P108-51シリーズ

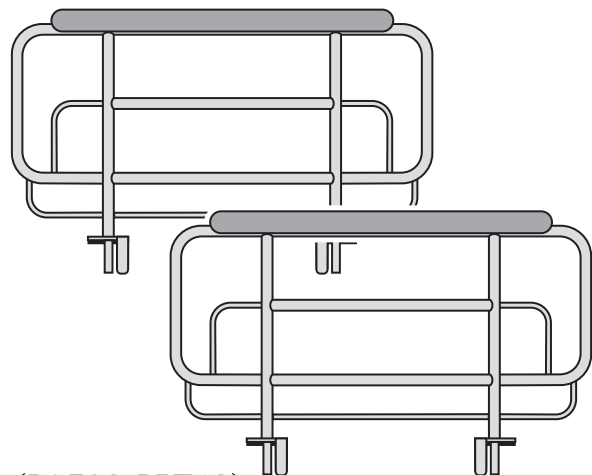

(PA503-PR743)

ベースフレームの梱包箱に同梱しています

商品の確認

Carelet niko
 ケアレットニコ

P108-11AA1・P108-12AA1・P108-51AA1

■ヘッドボード・・・1枚

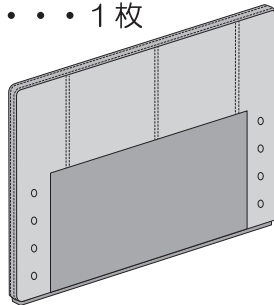

PP108-AA1-2/4
 (フラットタイプ)

■六角レンチ・・・1本

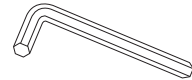

■組み立て用ボルト・・・8本

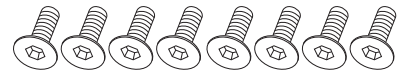

ヘッド・フットボードの梱包箱に同梱しています

■フットボード・・・1枚

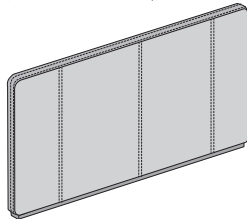

■サイドパネル
 ……2本

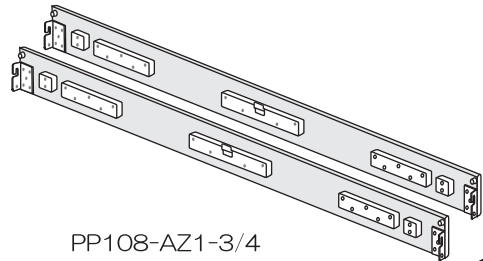

PP108-AZ1-3/4

ケアレットフォルテ
Carelet f

(フラットタイプ) P108-11BA1・P108-12BA1・P108-51BA1

(宮付タイプ) P108-11BB1・P108-12BB1・P108-51BB1

■ヘッドボード・・・・・・・・・・1枚

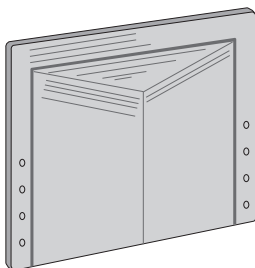

PP108-BA1-2/4 (フラットタイプ)

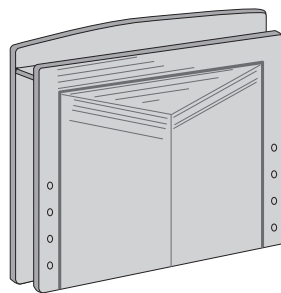

PP108-BB1-2/4 (宮付タイプ)

■六角レンチ

・・・1本

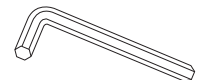

■組み立て用ボルト・・・8本

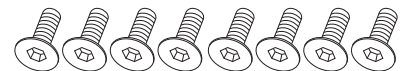

ヘッド・フットボードの
 梱包箱に同梱しています

■フットボード・・・1枚

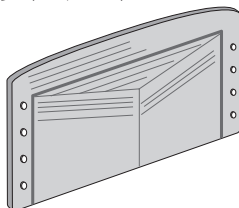

■サイドパネル
 ……2本

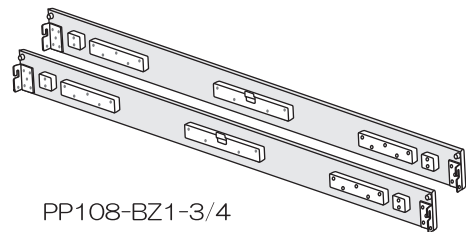

PP108-BZ1-3/4

商品の確認

ケアレットネオ アルファ
CareLetneo@

(フラットタイプ) P108-11EA1・P108-12EA1・P108-51EA1
 (宮付タイプ) P108-11EB1・P108-12EB1・P108-51EB1

■ヘッドボード・・・1枚

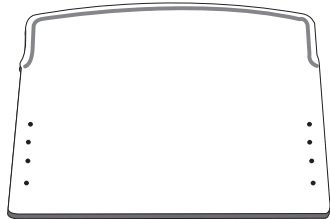

PP108-EA1-2/4 (フラットタイプ)

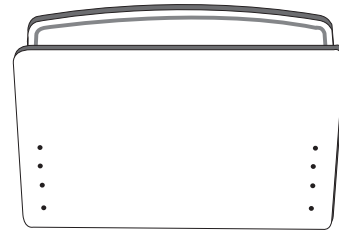

PP108-EB1-2/4 (宮付タイプ)

■六角レンチ・・・1本

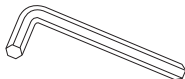

■組み立て用ボルト

○ヘッドボード用
 (長：金色) …4本



○フットボード用
 (短：黒色) …4本

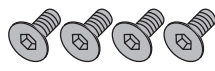

ヘッド・フットボードの梱包箱に同梱しています

■六角レンチ・・・1本

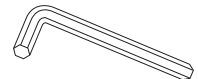

■組み立て用ボルト・・・8本



ヘッド・フットボードの梱包箱に同梱しています

■フットボード・・・1枚



■サイドパネル ……2本

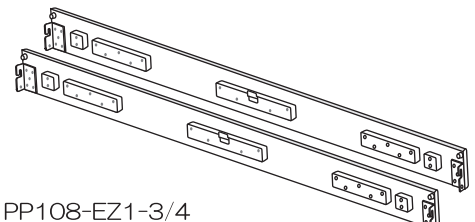

PP108-EZ1-3/4

■組立説明書(本書) ……1枚



■保証書・・・1枚



ヘッド・フットボードの梱包箱に同梱しています

■マットレス・・・1枚

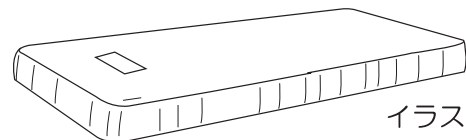

イラストは
 PSB-FS(4/4) です

マットレスの仕様は3タイプあります。

- ・エルダーサポートマットレス : PSB-FS(4/4)
- ・硬質ウレタンマットレス : PSB-FW14(4/4)
- ・ポケットコイルマットレス : PSB-FT18(4/4)

主要部品の名称

- P108-11 シリーズ手元スイッチ
- P108-12 シリーズ手元スイッチ

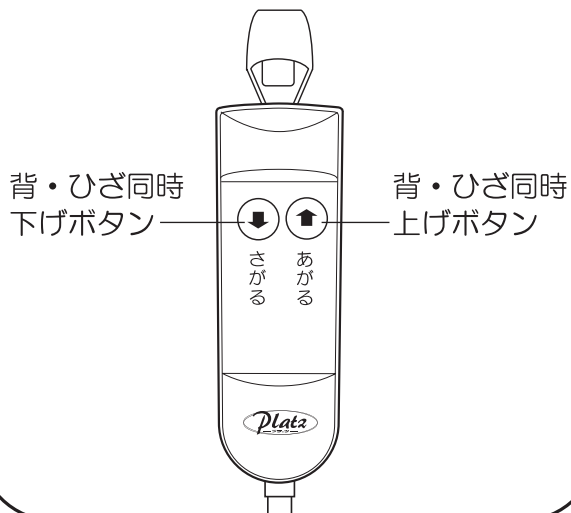

- P108-51 シリーズ手元スイッチ

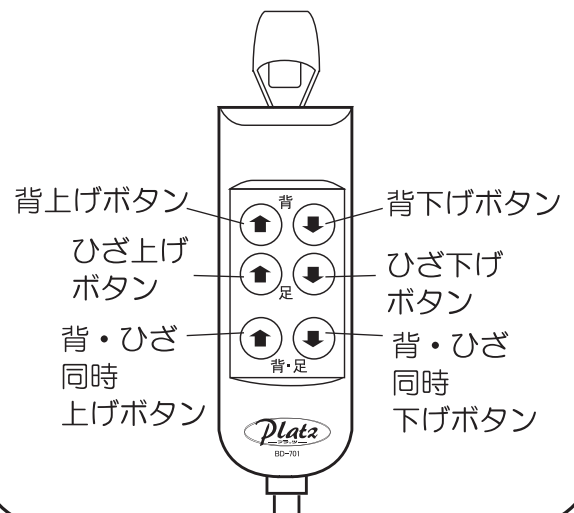

※イラストはP108-AA1 シリーズです

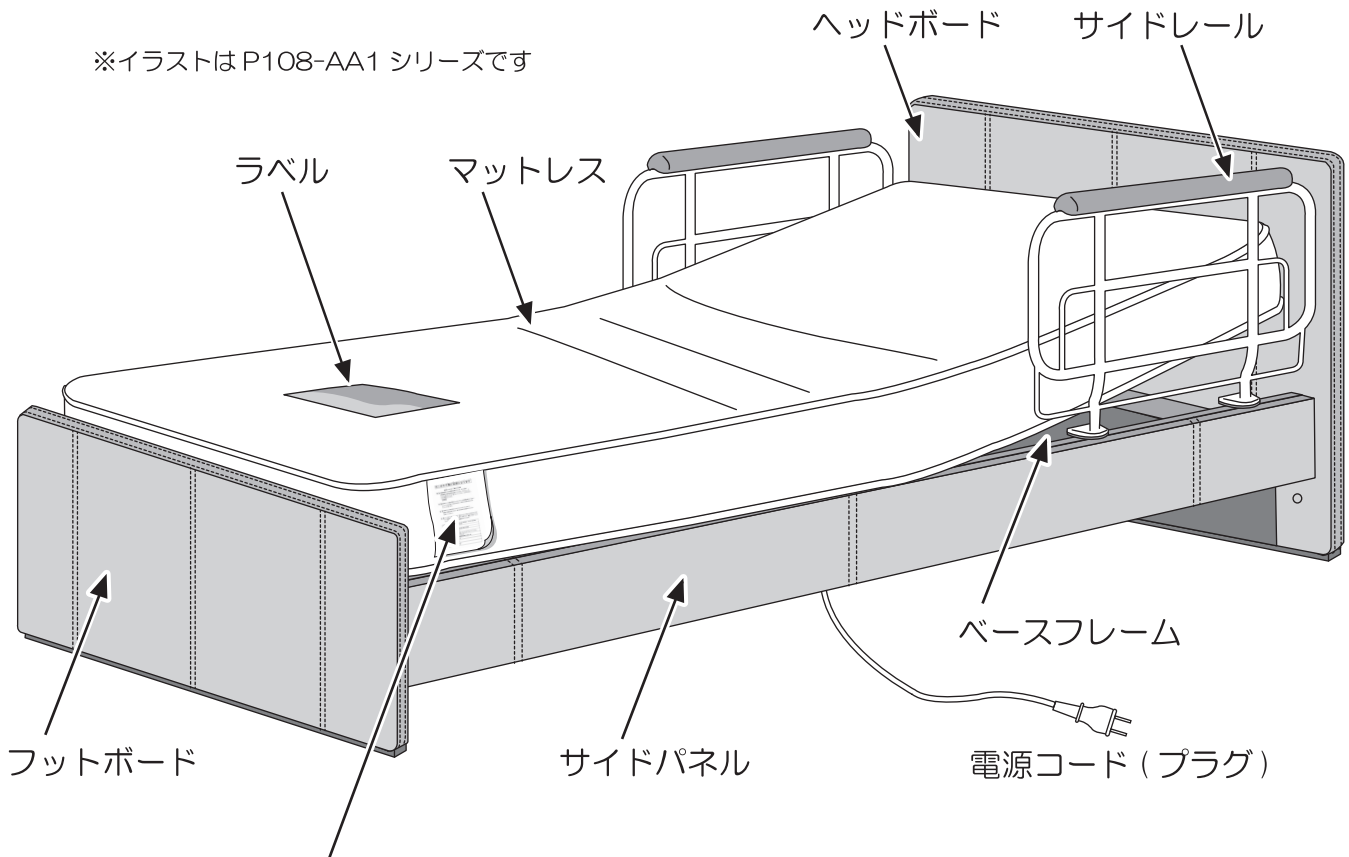

PSB-FS(4/4) エルダーサポートマットレスの場合、
 タグが脚側（フットボード側）に来るようにマットレスを設置してください。
 ラベルがある方が表面です。裏返して使用しないでください。

手元スイッチの使用法 (P108-11 シリーズ)



警告



ベッドを一定期間使用しない場合や、介護者が長時間ベッドから離れる場合は、電源プラグを抜いてください。誤操作による事故のおそれがあります。

①電源を入れる

(電源プラグをコンセントに接続してください。)

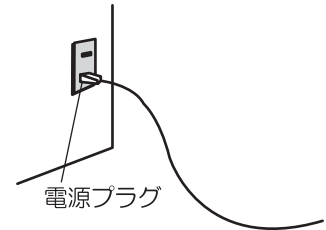

②手元スイッチで操作する

●この手元スイッチは、電動無段階自在式です。

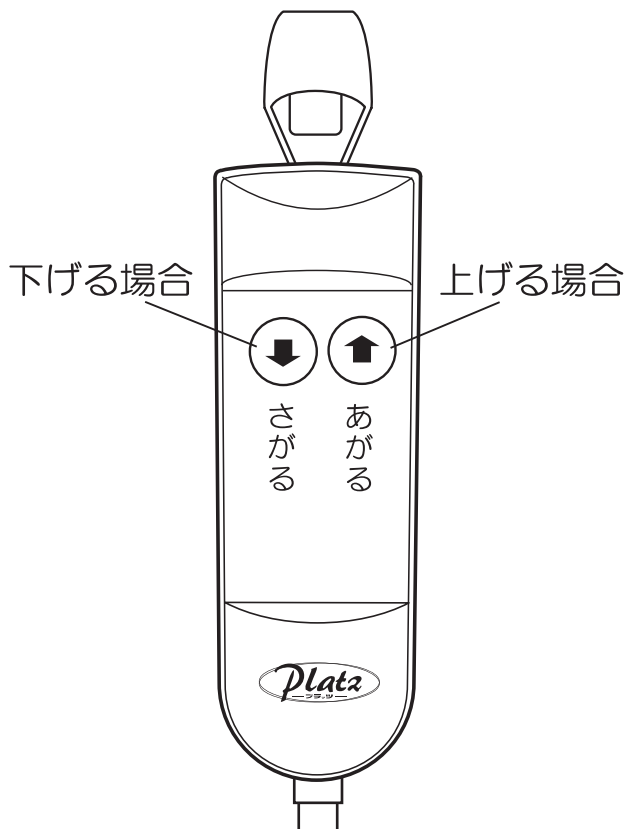

A 背ボトム・ひざボトムのリクライニング

背ひざ連動

背の角度：0° ~ 70°

ひざの角度：0° ~ 22°

P19 を参照してください

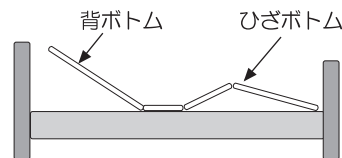

B 背ボトムのリクライニング

背のみ

背の角度：0° ~ 70°

P19 を参照してください

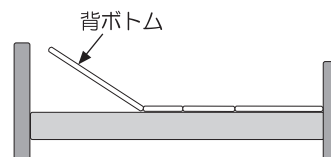

注意



操作は必ずベッドに寝た状態で行ってください。
 ベッドに立った状態での操作は危険を伴うと同時にモータートラブルの原因になります。



「あがる」と「さがる」ボタンを同時に押さないでください。
 手元スイッチまたはモーターの故障の原因になります。



たこ足配線はしないでください。
 使用電源は家庭用 100V です。
 たこ足配線等で定格を超えると、発熱による火災の原因になります。

手元スイッチの使用法 (P108-12 シリーズ)



警告



ベッドを一定期間使用しない場合や、介護者が長時間ベッドから離れる場合は、電源プラグを抜いてください。誤操作による事故のおそれがあります。

①電源を入れる

(電源プラグをコンセントに接続してください。)

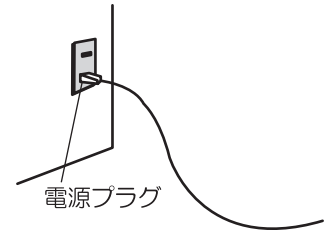

②手元スイッチで操作する

●この手元スイッチは、電動無段階自在式です。

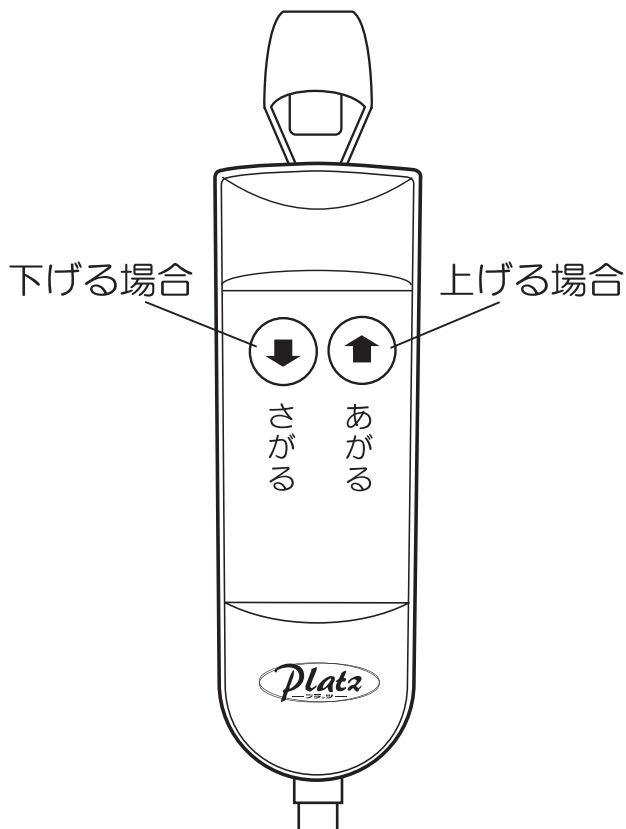

A 背ボトム・ひざボトムのリクライニング

背ひざ連動

背の角度：0° ~ 70°

ひざの角度：0° ~ 20°

P20 を参照してください

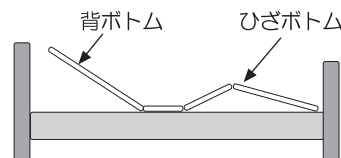

B 背ボトムのリクライニング

背のみ

背の角度：0° ~ 70°

P20 を参照してください

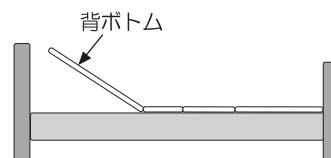

注意



操作は必ずベッドに寝た状態で行ってください。
 ベッドに立った状態での操作は危険を伴うと同時にモータートラブルの原因になります。



「あがる」と「さがる」ボタンを同時に押さないでください。
 手元スイッチまたはモーターの故障の原因になります。



たこ足配線はしないでください。
 使用電源は家庭用 100V です。
 たこ足配線等で定格を超えると、発熱による火災の原因になります。

手元スイッチの使用方法 (P108-51 シリーズ)

<p>警告</p>	<p> ベッドを一定期間使用しない場合や、介護者が長時間ベッドから離れる場合は、電源プラグを抜いてください。誤操作による事故のおそれがあります。</p>
------------------	--

①電源を入れる
 (電源プラグをコンセントに接続してください。)

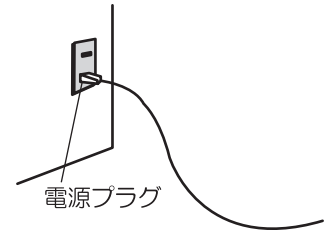

②手元スイッチで操作する
 ●この手元スイッチは、電動無段階自在式です。

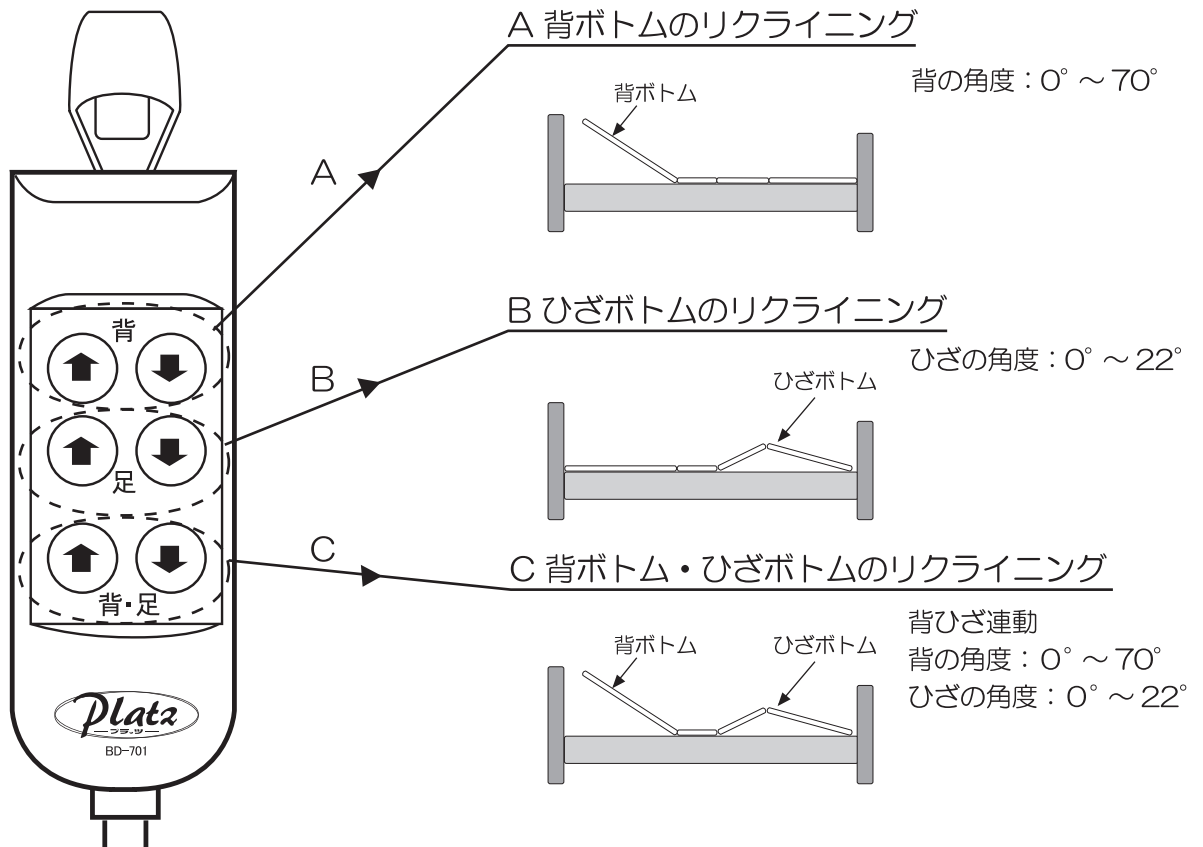

<p>注意</p>	<p> 操作は必ずベッドに寝た状態で行ってください。ベッドに立った状態での操作は危険を伴うと同時にモータートラブルの原因になります。</p>
	<p> 「あがる」と「さがる」ボタンを同時に押さないでください。手元スイッチまたはモーターの故障の原因になります。</p>
	<p> たこ足配線はしないでください。使用電源は家庭用 100V です。たこ足配線等で定格を超えると、発熱による火災の原因になります。</p>

ヘッド・フットボードとサイドパネルの組み立て

注意 組み立ての際に、手をはさまないようにご注意ください。

① まず、設定したい床面高（24/30.5/37cm のいずれか）を決めます。次に、下図の様にヘッド・フットボードにボルトを軽く締め込みます。

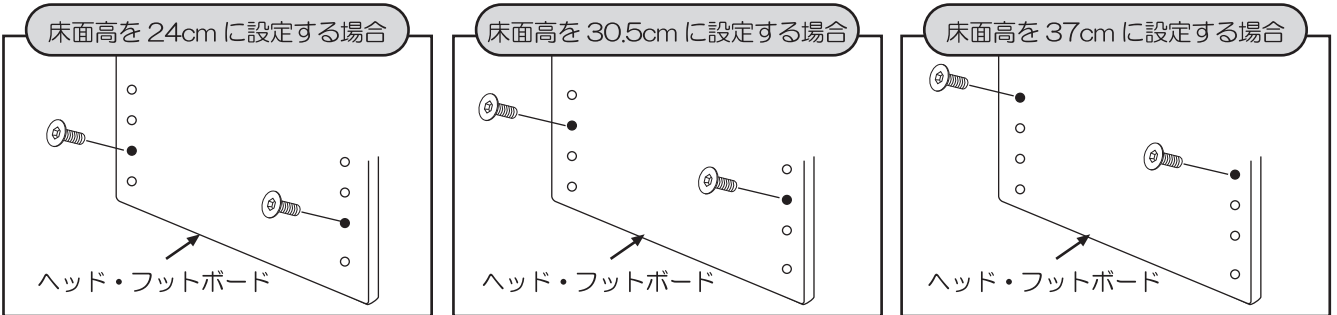

お願い

- 組み立ては2人以上で行ってください
- P108-11EA1・P108-12EA1・P108-51EA1(フラットタイプ)組み立て用ボルトは、ヘッドボード用・フットボード用で色と長さが違います必ずご確認ください
- 他のタイプの組み立て用ボルトはヘッドボード・フットボードとも共通のボルトです
- 組み立てかたは全種類共通です

■ 組み立て用ボルト
 P108-11EA1・P108-12EA1・P108-51EA1 (フラットタイプ)

○ヘッドボード用（長：金色）…4本

○フットボード用（短：黒色）…4本

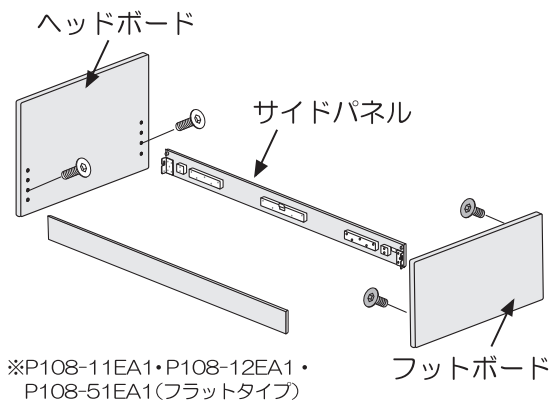

② ①で留めたボルトにサイドパネルの金具を引っ掛けます。次に、金具の下側に空いている穴に、ボルトを仮止めします。

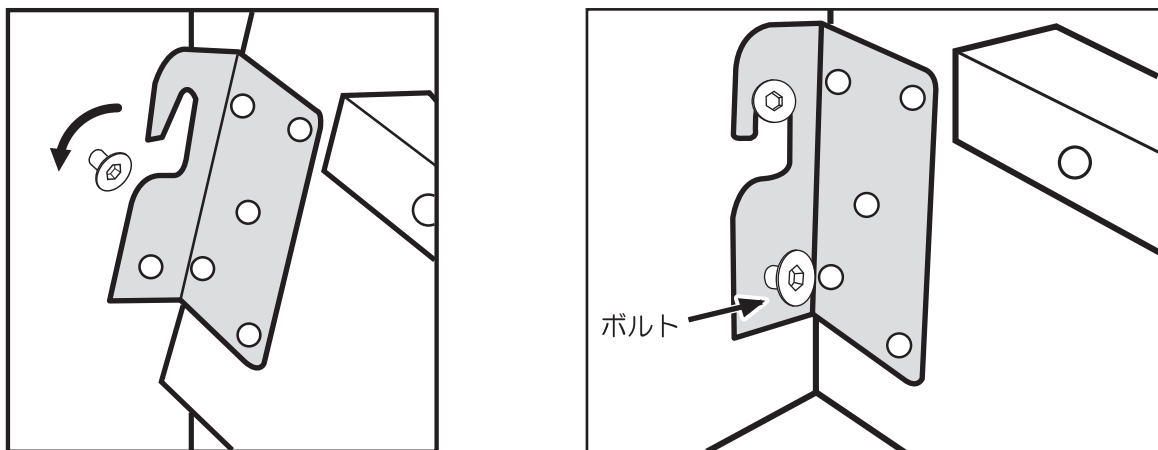

ベースフレームの取り付け

③ ②で組み立てたサイドパネルにベースフレームを載せます。



注意



ネットの部分だけを持って上げないでください。
ベースフレームの外枠が下に落下しますので、大変危険です。

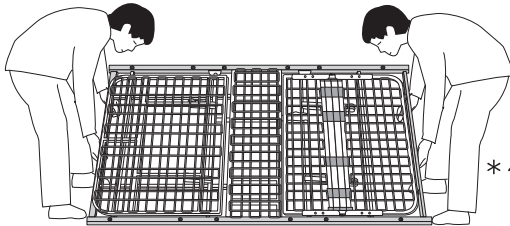

* ベースフレーム外枠
フレームを持ってく
ださい。

お願い

●組み立ては2人以上でおこなってください

①と②で留めたボルトを、
六角レンチを使いしっかりと
本締めして固定してください。

頭側

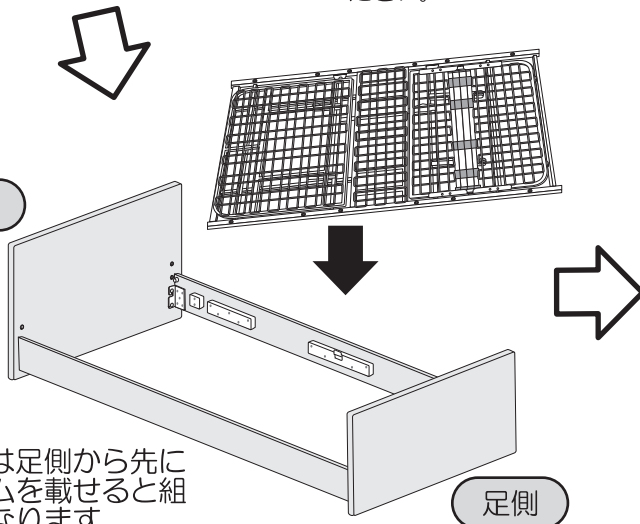

頭側、もしくは足側から先に
ベースフレームを載せると組
み立てやすくなります。

足側

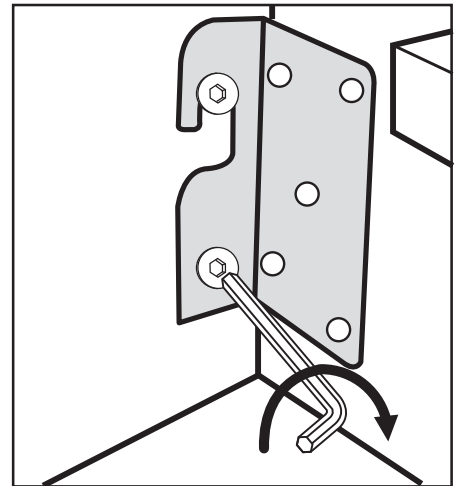

④ ベースフレームのボトムを固定していたマジックテープバンドを取り外します。



注意



必ずマジックテープバンドを取り外してください。バンドを切らずに
モーターを作動すると、フレームが持ち上がらず、モーターがショート
する危険があります。

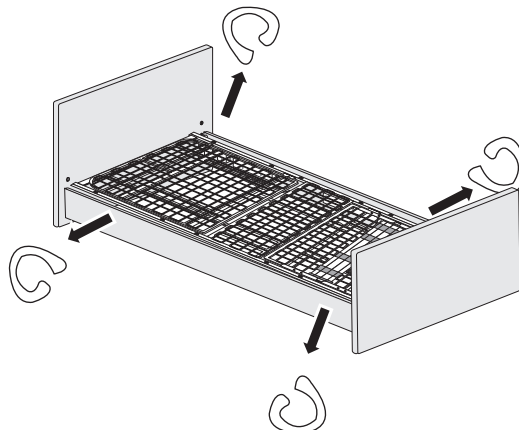

マットレスとサイドレールの取り付け

⑤ マットレスを載せます。

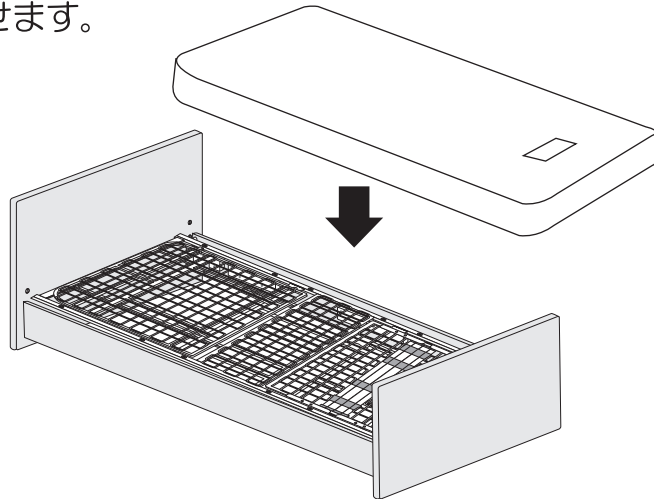

⑥ ベースフレームの左右両端に空いているサイドレール取り付け穴に、サイドレールを挿し込みます。サイドレールの取り付け位置はP18をご覧ください。但し、頭側と中央、足側と中央には同時に取り付けは出来ません。

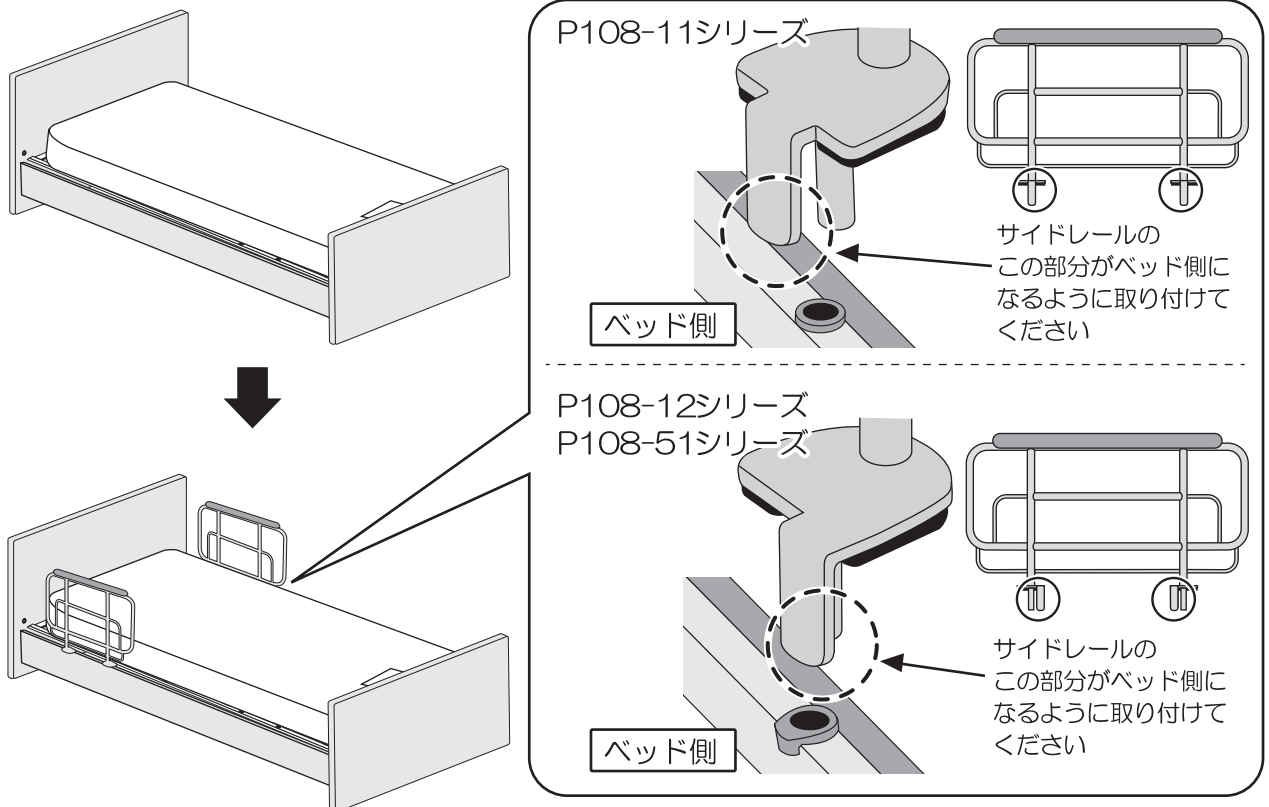

ベッドの分解方法は、組み立て方法を参照に逆の手順でおこなってください

適合付属品

ベッド型式	適合付属品	
	サイドレール	マットレス
<ul style="list-style-type: none"> • P108-11AA1 • P108-11BA1 • P108-11BB1 • P108-11EA1 • P108-11EB1 	PA504-PR743	<p>(下の3タイプ) から選べます</p> <p>PSB-FS(4/4) PSB-FW14(4/4) PSB-FT18(4/4)</p>
<ul style="list-style-type: none"> • P108-12AA1 • P108-12BA1 • P108-12BB1 • P108-12EA1 • P108-12EB1 • P108-51AA1 • P108-51BA1 • P108-51BB1 • P108-51EA1 • P108-51EB1 	PA503-PR743	<p>※もしくは下記サイズを満たす物 サイズ：幅 96～97 cm × 長さ 196 cm 厚 さ：最大厚 18 cm以下、 最小厚 13 cm以上</p>

サイドレールの組み合わせ

※サイドレールはベッドの左右どちらにも取り付け可能です。適合サイドレール(P17 参照)以外は取り付けないでください。ベッド用グリップの取り付けはできません。

●頭側へ取り付けてご利用される際の隙間

(フラットタイプ / 宮付タイプ)

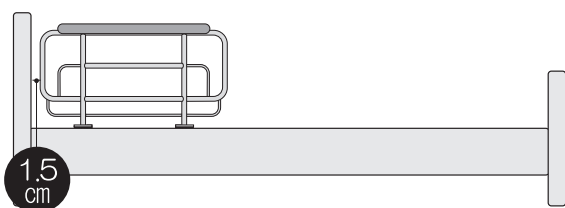

●足側へ取り付けてご利用される際の隙間

(フラットタイプ / 宮付タイプ)

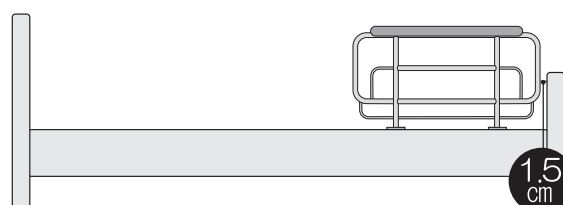

●中央へ取り付けてご利用される際の隙間

(フラットタイプ / 宮付タイプ)

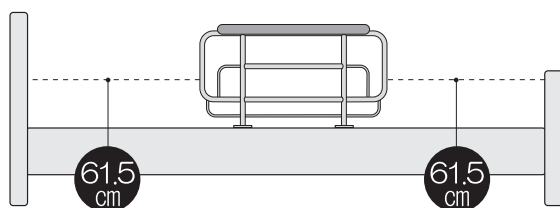

●頭側と足側へ取り付けてご利用される際の隙間

(フラットタイプ / 宮付タイプ)

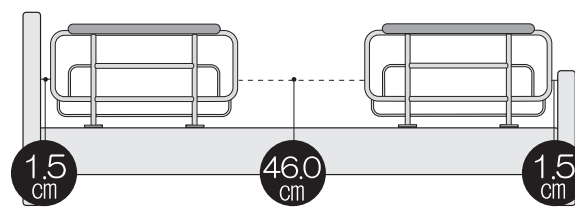

背ひざ連動・背のみの切り替え (P108-11 シリーズ)

下図の拡大図【図1】のように「背ひざ連動」と「背のみ」の切り替えができます。ワイヤーを固定すると背ひざ連動となり、外すと背のみの作動になります。必ずご利用者様にベッドから降りていただき作業をおこなってください。

※ひざ上げのみは出来ません。

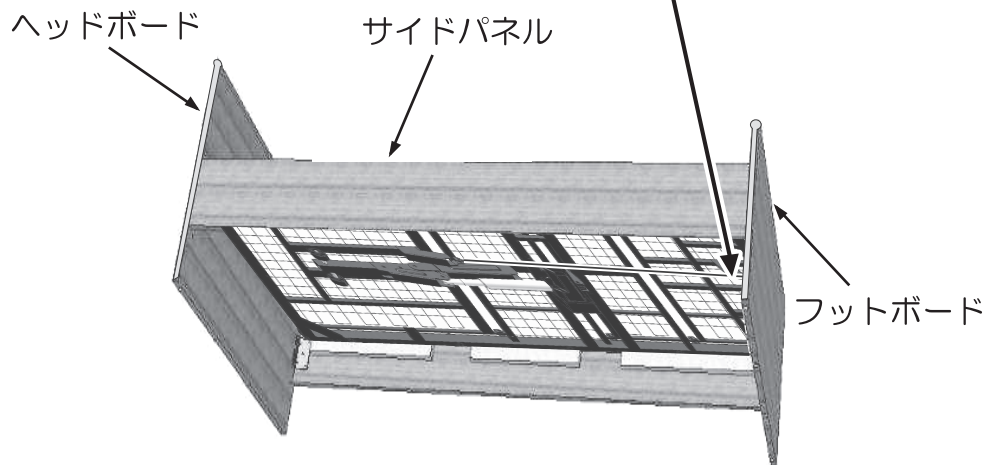
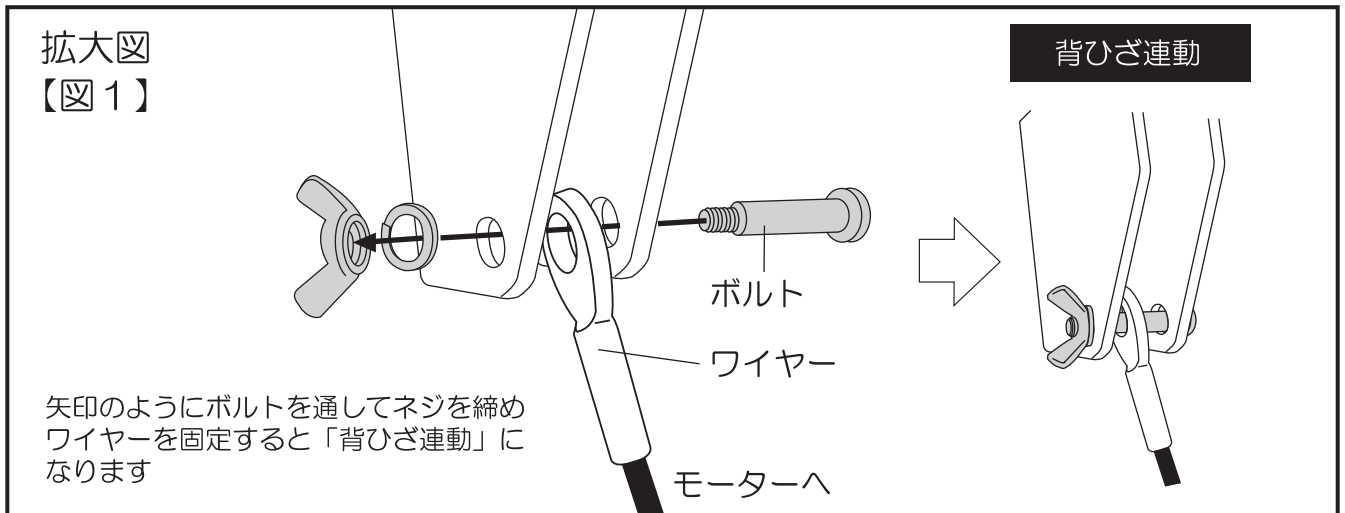

背のみ

【図1】のボルトからワイヤーを外すと「背のみ」の作動となります

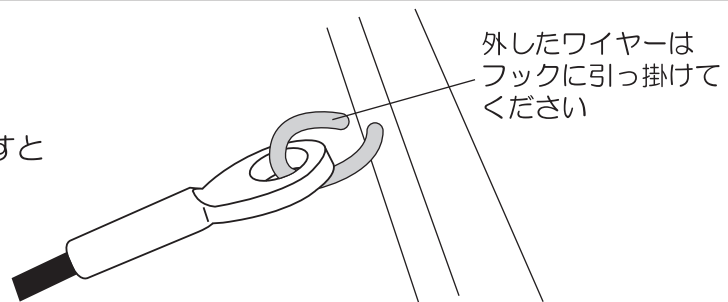

背ひざ連動・背のみの切り替え (P108-12 シリーズ)

下図のように「背ひざ連動」と「背のみ」の切り替えができます。
バーをピンと割りピンで連結すると「背ひざ連動」となり、ピンと割りピンを抜きバーを下に降ろすと「背のみ」の作動になります。必ずご利用者様にベッドから降りていただき作業をおこなってください。
※ひざ上げのみは出来ません。

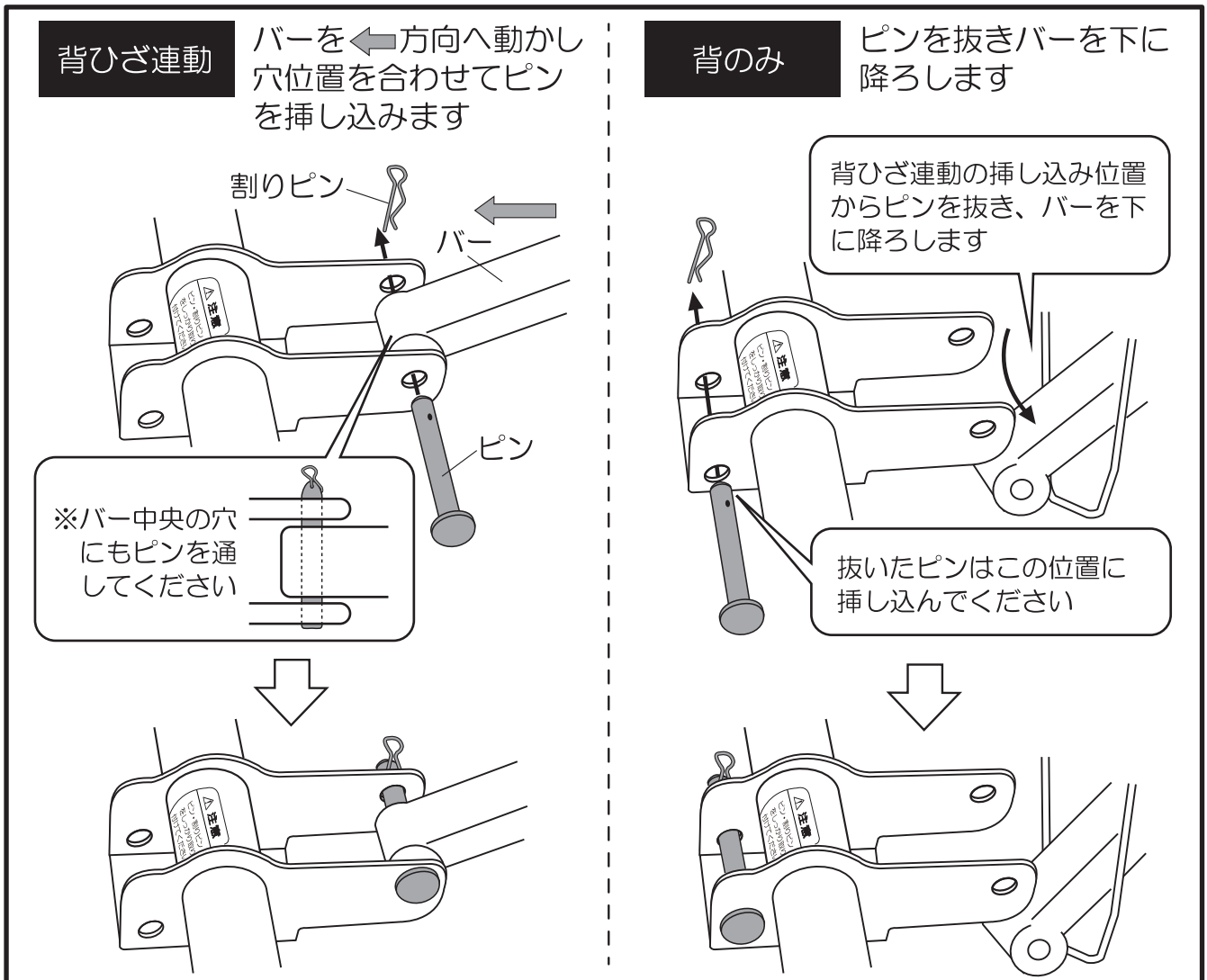

- ①ご利用者様をベッドから降ろし、手元スイッチで背ボトムを最高位まで上げます。
- ②左図のようにベースフレームの内側から作業をおこなってください。上図を参照し「背ひざ連動」はピンと割りピンでバーを連結してください。「背のみ」はバーからピンと割りピンを抜き、バーを下に降ろしてください。
- ③ピン・割りピンがしっかり取り付けられているか確認してください。

フィッティングバーの設定 (P108-12シリーズ・P108-51シリーズ)

フィッティングの目的

ご利用者様のひざの位置に合わせて、脚ボトムを3段階に調節することができます。

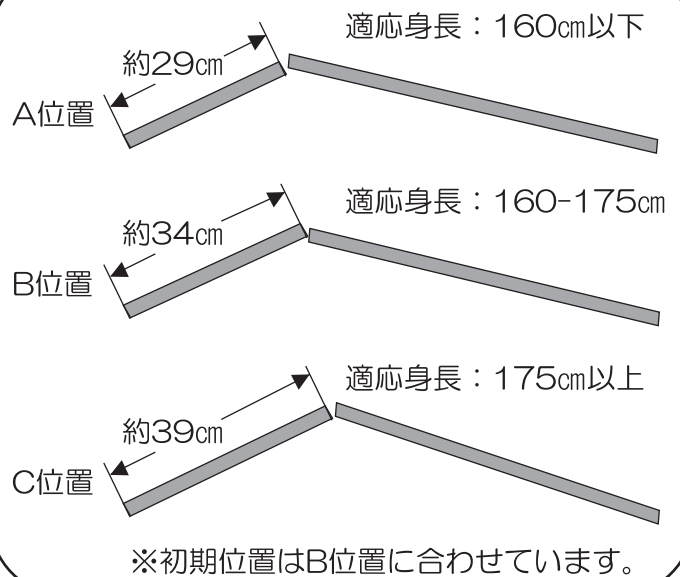
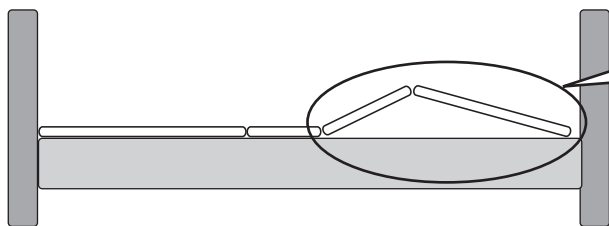

フィッティングの調節方法

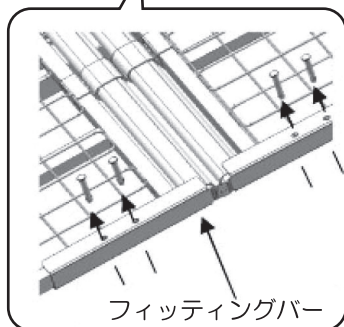
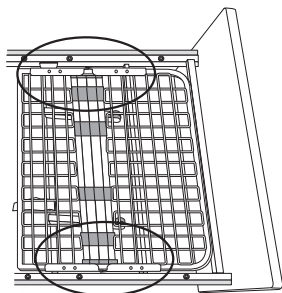

①左右のフィッティングバーのピンそれぞれ4本を上にはずします。

フィッティングバーの関節部が下図の位置に合います

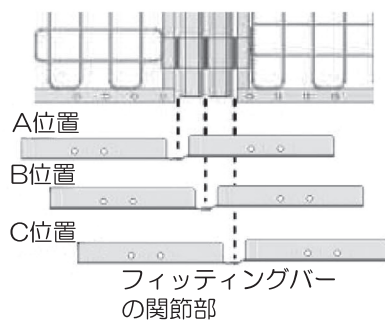

②A位置、B位置、C位置のいずれかを選びフィッティングバーをスライドさせて穴位置を合わせます。

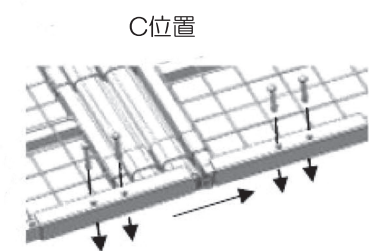
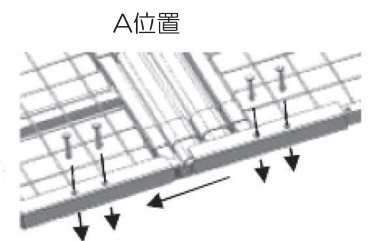

③左右それぞれ4箇所ピン挿入します。

※フィッティングバーの切り替え後はネットが確実に下がっていることを確認してください。



機器が破損する恐れがありますので、必ず左右同じ位置に合わせてください。

商品の仕様

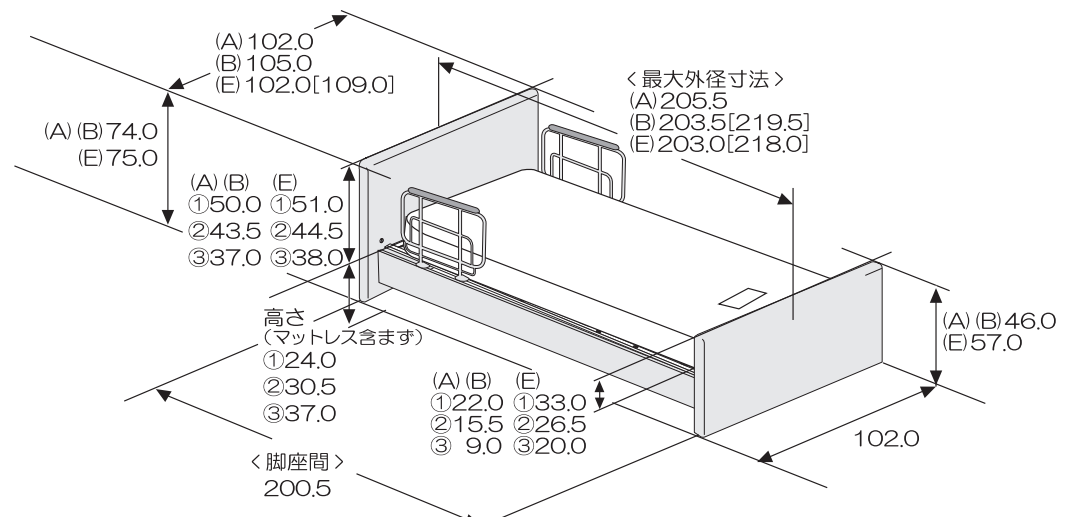
型 式	P108-11AA1/P108-11BA1/P108-11BB1/P108-11EA1/P108-11EB1		
商品名	背上げ1 モーターベッド		
ベッド寸法	 <p> (A) 102.0 (B) 105.0 (E) 102.0[109.0] (A) (B) 74.0 (E) 75.0 (A) (B) (E) ①50.0 ①51.0 ②43.5 ②44.5 ③37.0 ③38.0 高さ (マットレス含まず) ①24.0 ②30.5 ③37.0 (A) (B) (E) ①22.0 ①33.0 ②15.5 ②26.5 ③ 9.0 ③20.0 <脚座間> 200.5 <最大外径寸法> (A) 205.5 (B) 203.5[219.5] (E) 203.0[218.0] (A) (B) 46.0 (E) 57.0 102.0 </p> <p> ①：高さ 24.0 の場合 (A)：P108-11AA1 の場合 ②：高さ 30.5 の場合 (B)：P108-11BA1/P108-11BB1の場合 ③：高さ 37.0 の場合 (E)：P108-11EA1/P108-11EB1の場合 []：宮付の寸法 (単位：cm) ※記載の無い物は共通 </p>		
梱包商品	(1/4)：ベースフレーム部 (3/4)：サイドパネル部	(2/4)：ヘッド・フットボード部 (4/4)：マットレス部	
梱包サイズ 梱包質量 (商品質量)	(1/4)：198.5×102.0×21.0 (cm) 48.0kg (36.0kg) (2/4) PP108-AA1：110.5×82.0×11.5 (cm) 18.0kg (13.5 kg) PP108-BA1：113.5×82.0× 9.5 (cm) 18.5kg (14.0 kg) PP108-BB1：115.0×84.0×26.0 (cm) 36.0kg (30.5 kg) PP108-EA1：106.0×78.0× 9.5 (cm) 28.0kg (24.0 kg) PP108-EB1：116.0×80.0×25.5 (cm) 46.0kg (41.0 kg) (3/4) PP108-AZ1：202.0×18.5×13.5 (cm) 14.0kg (12.0 kg) PP108-BZ1：202.0×18.5×13.5 (cm) 14.0kg (12.0 kg) PP108-EZ1：205.0×19.0×13.5 (cm) 14.0kg (12.5 kg) (4/4)：マットレスのサイズ：97.0×196.0×13.0 (cm) [PSB-FS (4/4) の場合] PSB-FS (4/4)、PSB-FT 18 (4/4)、PSB-FW14 (4/4) から選べます		(1/4) の本体質量に サイドレール 2 本含む
材 質	ベースフレーム部：スチール 木部：【P108-11AA1】MDF、PUレザー 【P108-11BA1/P108-11BB1】MDF、天然木突き板、PU 塗装 【P108-11EA1/P108-11EB1】MDF、天然木突き板、PU 塗装		
電動機能	無段階自在式、背上げ（背ひざ連動 / 背上げ） 背上げ角度（0°～70°） ひざ上げ角度（0°～22°）		
床面形状	通気性に優れたスチールメッシュ方式 ボトム形状は、4ブロックに分けてあります		
定格電圧	AC100V、50/60Hz		
定格消費電力	55W		
最大使用者体重	120kg/ 安全使用荷重：1700N		
原産国	本体：マレーシア 木部：ベトナム		

商品の仕様

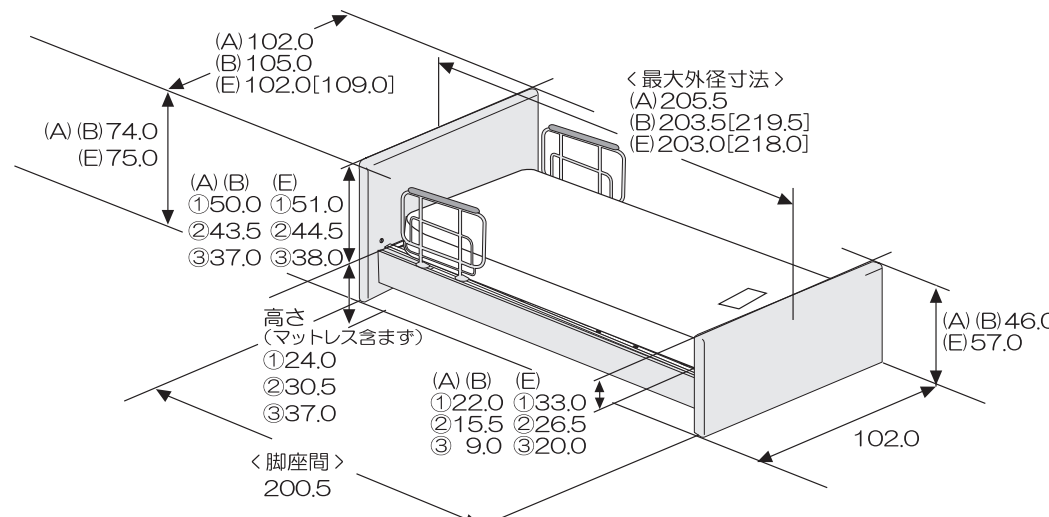
型 式	P108-12AA1/P108-12BA1/P108-12BB1/P108-12EA1/P108-12EB1																						
商品名	背上げ1 モーターベッド (バックオフ機構付)																						
ベッド寸法	 <p> (A) 102.0 (B) 105.0 (E) 102.0 [109.0] </p> <p> (A) 74.0 (B) 74.0 (E) 75.0 </p> <p> (A) 150.0 (B) 151.0 (E) 151.0 ① 50.0 ② 43.5 ③ 37.0 </p> <p> (A) 205.5 (B) 203.5 [219.5] (E) 203.0 [218.0] </p> <p> (A) 46.0 (B) 46.0 (E) 57.0 </p> <p> 高さ (マットレス含まず) ① 24.0 ② 30.5 ③ 37.0 </p> <p> (A) 122.0 (B) 133.0 (E) 133.0 ① 15.5 ② 26.5 ③ 9.0 ③ 20.0 </p> <p> <脚座間> 200.5 </p> <p> <最大外径寸法> (A) 205.5 (B) 203.5 [219.5] (E) 203.0 [218.0] </p> <p> ①: 高さ 24.0 の場合 ②: 高さ 30.5 の場合 ③: 高さ 37.0 の場合 [] : 宮付の寸法 (単位: cm) </p> <p> (A): P108-12AA1 の場合 (B): P108-12BA1/P108-12BB1 の場合 (E): P108-12EA1/P108-12EB1 の場合 ※記載の無い物は共通 </p>																						
梱包商品	(1/4): ベースフレーム部 (3/4): サイドパネル部	(2/4): ヘッド・フットボード部 (4/4): マットレス部																					
梱包サイズ 梱包質量 (商品質量)	<table border="0"> <tr> <td>(1/4): 198.5×102.0×21.0 (cm)</td> <td>56.0kg (45.0kg)</td> <td rowspan="10" style="border: 1px solid black; padding: 5px;">(1/4) の本体質量に サイドレール 2 本含む</td> </tr> <tr> <td>(2/4) PP108-AA1: 110.5×82.0×11.5 (cm)</td> <td>18.0kg (13.5 kg)</td> </tr> <tr> <td>PP108-BA1: 113.5×82.0× 9.5 (cm)</td> <td>18.5kg (14.0 kg)</td> </tr> <tr> <td>PP108-BB1: 115.0×84.0×26.0 (cm)</td> <td>36.0kg (30.5 kg)</td> </tr> <tr> <td>PP108-EA1: 106.0×78.0× 9.5 (cm)</td> <td>28.0kg (24.0 kg)</td> </tr> <tr> <td>PP108-EB1: 116.0×80.0×25.5 (cm)</td> <td>46.0kg (41.0 kg)</td> </tr> <tr> <td>(3/4) PP108-AZ1: 202.0×18.5×13.5 (cm)</td> <td>14.0kg (12.0 kg)</td> </tr> <tr> <td>PP108-BZ1: 202.0×18.5×13.5 (cm)</td> <td>14.0kg (12.0 kg)</td> </tr> <tr> <td>PP108-EZ1: 205.0×19.0×13.5 (cm)</td> <td>14.0kg (12.5 kg)</td> </tr> <tr> <td>(4/4): マットレスのサイズ: 97.0×196.0×13.0 (cm) [PSB-FS (4/4) の場合] PSB-FS (4/4)、PSB-FT 18 (4/4)、PSB-FW14 (4/4) から選べます</td> <td></td> </tr> </table>		(1/4): 198.5×102.0×21.0 (cm)	56.0kg (45.0kg)	(1/4) の本体質量に サイドレール 2 本含む	(2/4) PP108-AA1: 110.5×82.0×11.5 (cm)	18.0kg (13.5 kg)	PP108-BA1: 113.5×82.0× 9.5 (cm)	18.5kg (14.0 kg)	PP108-BB1: 115.0×84.0×26.0 (cm)	36.0kg (30.5 kg)	PP108-EA1: 106.0×78.0× 9.5 (cm)	28.0kg (24.0 kg)	PP108-EB1: 116.0×80.0×25.5 (cm)	46.0kg (41.0 kg)	(3/4) PP108-AZ1: 202.0×18.5×13.5 (cm)	14.0kg (12.0 kg)	PP108-BZ1: 202.0×18.5×13.5 (cm)	14.0kg (12.0 kg)	PP108-EZ1: 205.0×19.0×13.5 (cm)	14.0kg (12.5 kg)	(4/4): マットレスのサイズ: 97.0×196.0×13.0 (cm) [PSB-FS (4/4) の場合] PSB-FS (4/4)、PSB-FT 18 (4/4)、PSB-FW14 (4/4) から選べます	
(1/4): 198.5×102.0×21.0 (cm)	56.0kg (45.0kg)	(1/4) の本体質量に サイドレール 2 本含む																					
(2/4) PP108-AA1: 110.5×82.0×11.5 (cm)	18.0kg (13.5 kg)																						
PP108-BA1: 113.5×82.0× 9.5 (cm)	18.5kg (14.0 kg)																						
PP108-BB1: 115.0×84.0×26.0 (cm)	36.0kg (30.5 kg)																						
PP108-EA1: 106.0×78.0× 9.5 (cm)	28.0kg (24.0 kg)																						
PP108-EB1: 116.0×80.0×25.5 (cm)	46.0kg (41.0 kg)																						
(3/4) PP108-AZ1: 202.0×18.5×13.5 (cm)	14.0kg (12.0 kg)																						
PP108-BZ1: 202.0×18.5×13.5 (cm)	14.0kg (12.0 kg)																						
PP108-EZ1: 205.0×19.0×13.5 (cm)	14.0kg (12.5 kg)																						
(4/4): マットレスのサイズ: 97.0×196.0×13.0 (cm) [PSB-FS (4/4) の場合] PSB-FS (4/4)、PSB-FT 18 (4/4)、PSB-FW14 (4/4) から選べます																							
材 質	ベースフレーム部: スチール 木部: [P108-12AA1] MDF、PUレザー [P108-12BA1/P108-12BB1] MDF、天然木突き板、PU 塗装 [P108-12EA1/P108-12EB1] MDF、天然木突き板、PU 塗装																						
電動機能	無段階自在式、背上げ (背ひざ連動 / 背上げ) 背上げ角度 (0° ~ 70°) ひざ上げ角度 (0° ~ 20°)																						
床面形状	通気性に優れたスチールメッシュ方式 ボトム形状は、4ブロックに分けてあります																						
定格電圧	AC100V、50/60Hz																						
定格消費電力	55W																						
最大使用者体重	120kg/ 安全使用荷重: 1700N																						
原産国	本体: マレーシア 木部: ベトナム																						

停電時の背下げ操作方法

※作業時は、必ずご利用様はベッドから降りていただき、作業をおこなってください。
※プラグはコンセントから抜いてください。※危険防止のため、作業は2人でおこなってください。

P108-11シリーズの場合

- ①ご利用様と寝具をベッドから降ろし、作業は背ボトムと背上げローラー部を手で支えておこなってください。

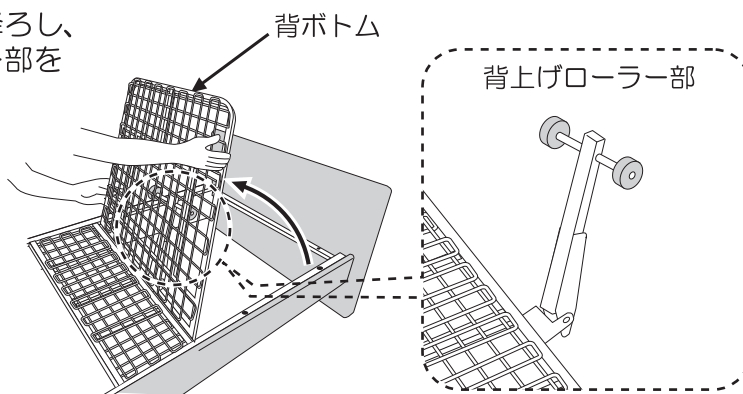

- ②モーターの先端のナットをスパナで緩め、ボルトを外してください。

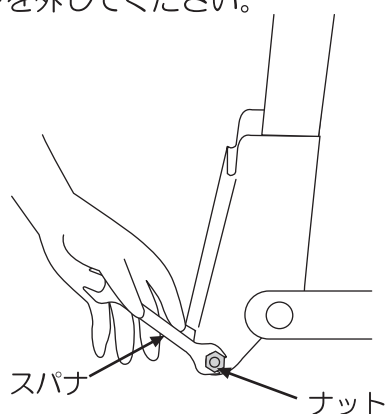

ボルトを抜く際は、モーター先端で床を傷つけない様に手で支えて作業してください

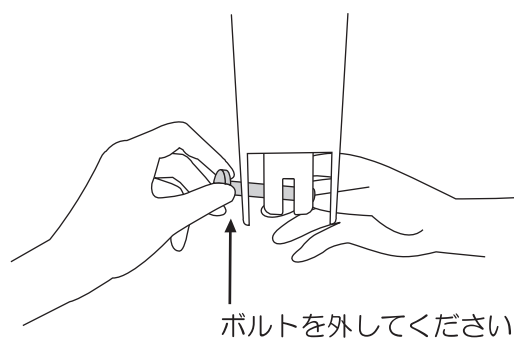

- ③下図のように背上げローラー部が降りることを確認して、背ボトムを水平にご使用ください

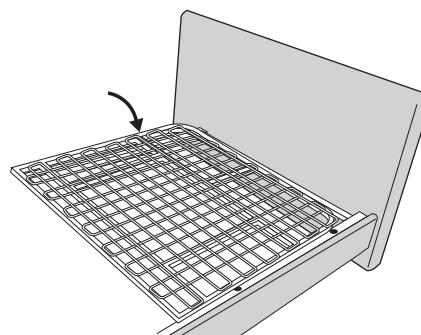
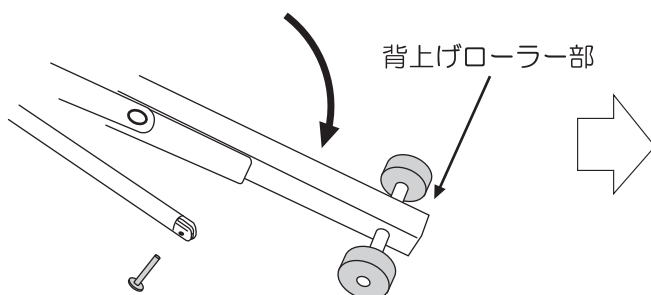

電力が回復しましたら、逆の手順で元に戻してご使用ください。
外したボルトとナットは背ボトムを元に戻す際に使用しますので、保管しておいてください。

停電時の背下げ操作方法

※作業時は、必ずご利用様はベッドから降りていただき、作業をおこなってください。
※プラグはコンセントから抜いてください。※危険防止のため、作業は2人でおこなってください。

P108-12シリーズの場合

- ①ご利用様と寝具をベッドから降ろし、1人が背ボトムとひざボトムを手で支えてください。

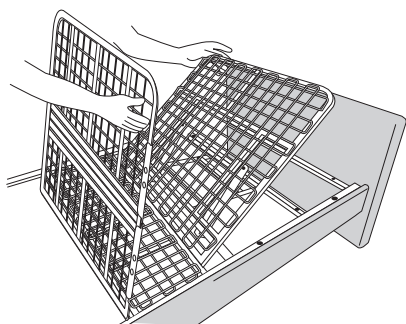

- ②モーター取り付け部のナットと、ボルトを外してください。

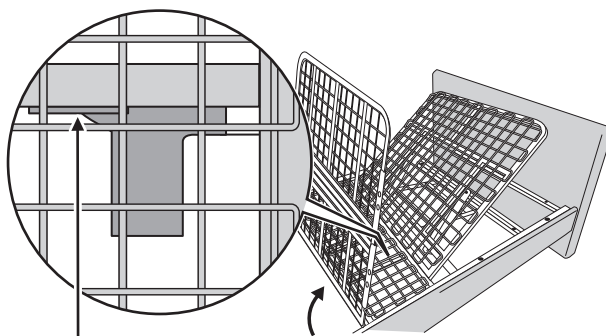

※足側から作業してください

モーター
取り付け部

ボルトを
外してください



ボルト

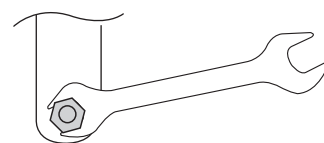

反対側のナットをスパナで緩め、
外します

ボルトを外すと、モーターが取り付け部から外れ背上げアーム部が図のように倒れます。指などはさまないよう充分ご注意ください。

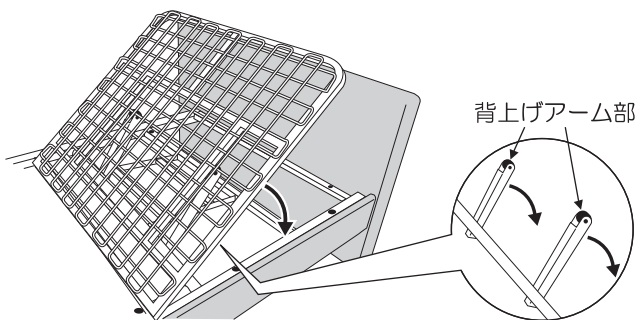

背上げアーム部

- ③背ボトム・ひざボトムを水平にしてご使用ください。

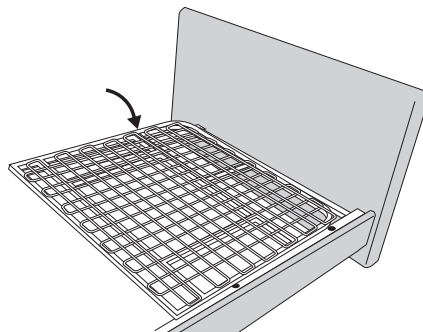

電力が回復しましたら、逆の手順で元に戻してご使用ください。
外したボルトとナットは背ボトムを元に戻す際に使用しますので、保管しておいてください。

停電時の背下げ操作方法

P108-51シリーズの場合

停電時に備え、本体ユニットのモーターに乾電池取り付け用コードが付いています。停電時、手元スイッチのボタン操作で背ボトム・ひざボトムを下げることができます（上げることはできません）。必要とされる場合は、市販のアルカリ乾電池9V形をご購入のうえ、下図のように取り付けてください。

■乾電池取り付け方法

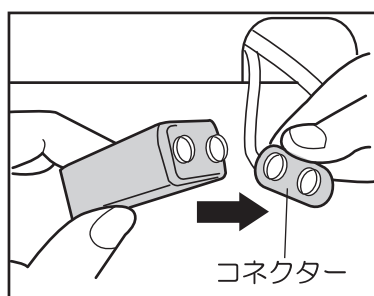
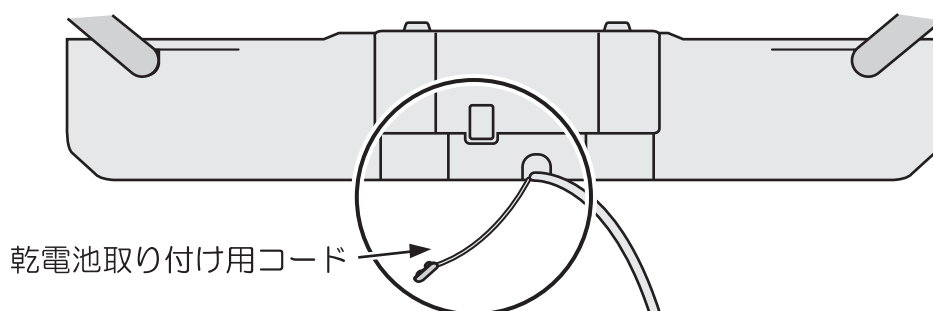

①非常用乾電池（市販のアルカリ乾電池9V形）の＋と－を正しくセットします。

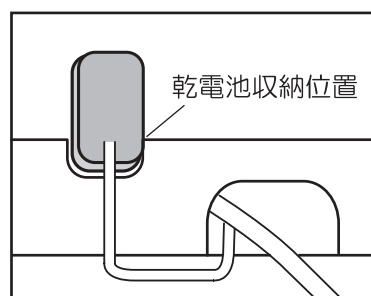

②非常用乾電池（市販のアルカリ乾電池9V形）をモーターユニットの乾電池収納位置に収納します。

注意

非常用乾電池（市販のアルカリ乾電池9V形）は1回の使用となります。乾電池は使用後に取り外してください。一般的に長時間取り付けたままにしておくと発熱、液もれ、破裂の恐れがあります。大変危険ですので、取り付けたままにしないでください。なお、乾電池の使用推奨期間は必ず守ってください。

故障かな・・・！？

商品が動作しないときは、下記項目を確認してください。

症状	確認	処置
商品が動作しない	電源プラグが抜けていませんか？	電源プラグをコンセント（AC100V）に挿し込んでください。
	電源プラグが破損していませんか？	販売店にご相談ください。
	手元スイッチのコードが抜けていませんか？	手元スイッチのコネクターをモーターの挿し込み口に挿し込んでください。
	停電していませんか？	確認してください。
	ご家庭のブレーカーが落ちていませんか？	ブレーカーを確認してください。

お手入れ・点検

○お手入れ

- 商品のお手入れは、乾いた柔らかい布で拭いてください。清拭する場合は柔らかい布を使用し、水で薄めた中性洗剤に浸してよく絞って拭き、その後水に浸した布をよく絞って残った洗剤分を拭き取ってください。最後に乾いた柔らかい布で水気を拭き取ってください。



- 商品を水でぬらしたり、ベンジン・シンナー・オイル類・粉末洗剤などを使用しないでください。殺虫剤をかけたりしないでください。故障・ひび割れ・サビや感電、火災の原因になり危険です。

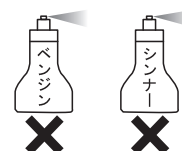

○点検

- 各部分のボルト・ワッシャの締まり具合を確認し、常に硬く締めてください。

保管について

長期保管

- 長期間ベッドをご使用にならない場合は下記にご注意ください。
- 高温、多湿、低温、乾燥、ほこりの多い場所を避けて保管してください。
- 取扱説明書は大切に保管してください。

組み立てた状態でベッドを保管する場合

- 背ボトム、ひざボトムを水平にしてください。
- ベッドの上にはマットレス以外のものを載せないでください。
- ベッドを壁に立て掛けたり横倒しにせず、床に水平に置いて保管してください。
- 電源プラグをコンセントから抜いてください。
電源コードをはさんだり踏んだりしない場所に保管してください。

分解してベッドを保管する場合

- ベッドの分解方法は、組み立て方法を参照に逆の手順でおこなってください。
- 使用を再開する場合は、取扱説明書に従って正しく組み立ててください。

保証とアフターサービス

よくお読みください

■サービスを依頼される前に、取扱説明書の28ページ「故障かな…!?!」の項目にしたがって確認してください。それでも直らない場合は、お買い上げの販売店か下記フリーアクセスまでご連絡ください。

 **0120-77-3433**
フリーアクセス
携帯・PHS・OK
《平日 午前9時～午後5時30分》
(土日祝祭日・夏季休業日・年末年始休業除く)

ご連絡いただきたい内容

- ・商品名及び型式
- ・故障内容（出来るだけ詳しく）
- ・ご住所/お名前/お電話番号
- ・お買い上げ日
- ・お買い上げの販売店

商品名

型式

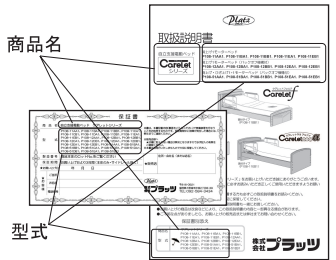

保証期間について

保証期間はお買い上げ日から3年間です。（本体のみ・サイドレール除く）
保証期間内は、保証書の記載内容に基づき無償で修理いたします。但し、保証期間内でも有償修理になる場合がありますので、詳しくは保証書の内容をご覧ください。

保証期間を 過ぎている場合

修理及び部品交換にて対応可能であれば、有償にて修理いたします。

修理代について

修理代は、部品代、出張費、技術料で構成されます。

- 部品代…修理で使用した部品代です。
- 出張費…お客様のご依頼により、技術者がお届け先まで出張する際に発生する費用です。
- 技術料…製品の診断・故障箇所の修理等の作業にかかる費用です。

※注：お買い上げ時の送り状等を保管いただくことをおすすめします

プラッツネットワーク

■本 社	〒816-0921 福岡県大野城市仲畑2丁目8-39	TEL:092-584-3434
■関東支店	〒105-0014 東京都港区芝2丁目16-9	TEL:03-5427-8033
■東海支店	〒465-0093 愛知県名古屋市中東区一社 3丁目108	TEL:052-704-2700
■関西支店	〒541-0046 大阪府大阪市中央区平野町4-6-4-2F	TEL:06-6233-2105
■九州支店	〒816-0921 福岡県大野城市仲畑2丁目8-39（本社内）	TEL:092-584-3433
●東北営業所	〒984-0038 宮城県仙台市若林区伊在字東通29	TEL:022-781-7072
●中四国営業所	〒721-0907 広島県福山市春日町7-2-6	TEL:084-946-6000
●北海道営業所	〒003-0005 北海道札幌市白石区東札幌五条1-2-22-102	TEL:011-807-4750

